

BERTAZZONI

MANUALE UTENTE
COLONNA FRIGORIFERO

IT

USER MANUAL
REFRIGERATOR COLUMN

EN

MODE D'EMPLOI
RÉFRIGÉRATEUR

FR

MANUAL DEL USUARIO
REFRIGERADOR

ES

GEBRUIKERSHANDLEIDING
KOELKAST

NL

ANVÄNDARHANDBOK
KYLSKÅP

SV

BRUGSVEJLEDNING
KØLESKAB

DA



LRD...5UB...TT Series

1 INFORMAZIONI IMPORTANTI PER LA SICUREZZA E L'AMBIENTE	4
1.1 Sicurezza delle persone.....	4
1.2 Informazioni importanti per l'utilizzo dell'apparecchio.....	4
1.3 Salvaguardia dell'ambiente.....	6
1.4 Informazioni per gli organismi di controllo.....	6
1.5 Risparmio di energia.....	7
2 INSTALLAZIONE	8
2.1 Installazione.....	8
2.2 Collegamento alla rete elettrica.....	8
2.3 Refrigerante.....	8
3 OPERAZIONI PRELIMINARI	9
3.1 Presentazione dell'apparecchio.....	9
3.2 Componenti principali.....	10
3.3 Controllo elettronico.....	11
3.4 Pannello di controllo principale.....	11
4 ACCENSIONE E SPEGNIMENTO DELL'APPARECCHIO	12
4.1 Accensione e spegnimento dell'apparecchio.....	12
4.2 Modalità di regolazione della temperatura in base ai requisiti.....	13
4.3 Segnalazione degli avvisi sul display.....	14
5 PERSONALIZZAZIONE DI FUNZIONI E IMPOSTAZIONI	14
5.1 Funzioni.....	14
5.2 Impostazioni.....	15
6 ATTREZZAMENTO INTERNO	21
6.1 Attrezzamento interno (posizionamento, regolazione, rimozione).....	21
7 ILLUMINAZIONE	22
7.1 Illuminazione.....	22
8 CONSERVAZIONE DEGLI ALIMENTI	22
8.1 Informazioni generali.....	22
8.2 Come preservare nel migliore dei modi la qualità degli alimenti.....	23
8.3 Suggerimenti di conservazione.....	23
9 CURA E PULIZIA	25
9.1 Cura e pulizia.....	25
9.2 Pulizia interna.....	25
9.3 Pulizia della griglia di ventilazione, del filtro e del condensatore.....	26
10 GUIDA ALLA RISOLUZIONE DEI PROBLEMI	27
10.1 Guida alla risoluzione dei problemi.....	27
10.2 Messaggi di errore sul display.....	28

1. INFORMAZIONI IMPORTANTI PER LA SICUREZZA E L'AMBIENTE

1.1 Sicurezza delle persone

- > Se questo apparecchio sostituisce un apparecchio esistente che deve essere rimosso o smaltito, fare in modo che quest'ultimo non rappresenti un rischio per i bambini tagliando il cavo di alimentazione e rendendo impossibile la chiusura della porta. Adottare le stesse precauzioni al termine della vita di servizio del nuovo apparecchio.
- > L'apparecchio non è concepito per funzionare con timer esterni o sistemi di telecomando.
- > Questo apparecchio è destinato alla refrigerazione di bevande e alimenti in ambito domestico.
- > Questo apparecchio serve a refrigerare e conservare in casa alimenti freschi e congelati. Ogni altro uso è considerato improprio.
- > L'apparecchio deve essere installato seguendo le istruzioni riportate nella "Guida all'installazione" e prestando **particolare attenzione a non ostruire le aperture di ventilazione dell'apparecchio e delle unità integrate.**
- > L'apparecchio dispone di un sistema di illuminazione concentrata con lampade a LED. Evitare di fissare le lampade quando sono accese per non rischiare di danneggiare la vista. Questa avvertenza è riportata anche sull'etichetta apposta all'interno della porta del frigorifero.
- > Non utilizzare alcun tipo di apparecchiatura elettrica all'interno dei vani di conservazione degli alimenti.
- > Durante il posizionamento dei ripiani, prestare attenzione a non inserire le dita nelle guide di scorrimento.
- > Non tentare mai di estinguere una fiamma o un incendio con acqua: spegnere l'apparecchio e coprire la fiamma con una coperta ignifuga.
- > Non posizionare contenitori di liquidi infiammabili vicino all'apparecchio.
- > Durante le operazioni di pulizia, spegnere l'apparecchio e scollegare il cavo di alimentazione. Se la spina non è facilmente raggiungibile, è opportuno spegnere l'interruttore o rimuovere il fusibile che controlla la presa a cui è collegato l'apparecchio.
- > Gli elementi di imballaggio possono essere pericolosi per i bambini: non permettere loro di giocare con i sacchetti di plastica, la pellicola di plastica o il polistirolo.
- > Eventuali riparazioni devono essere effettuate da un tecnico di assistenza qualificato di Bertazzoni.
- > Questo apparecchio non è concepito per essere utilizzato da persone (bambini compresi) con ridotte capacità fisiche, sensoriali o mentali o prive dell'esperienza e delle conoscenze necessarie, se non supervisionate o istruite all'uso dell'apparecchio da una persona responsabile della loro sicurezza.

I bambini dovrebbero essere sorvegliati per verificare che non giochino con l'apparecchio.

- > Non danneggiare i tubi del circuito refrigerante dell'apparecchio.
- > Non conservare in questo apparecchio oggetti esplosivi come, ad esempio, le bombolette di aerosol con propellente infiammabile.
- > Se danneggiato, il cavo di alimentazione di questo apparecchio deve essere sostituito dal costruttore, dal centro di assistenza o da una persona altrettanto qualificata. Operazioni scorrette di installazione e riparazione possono mettere l'utente in grave pericolo.
- > Le riparazioni possono essere effettuate solo dal costruttore, dal centro di assistenza o da una persona altrettanto qualificata.
- > Inserire la spina in una presa Schuko a 2 poli con messa a terra.
- > Non rimuovere lo spinotto di terra.
- > Non utilizzare adattatori.
- > Non utilizzare cavi di prolunga.
- > Scollegare l'alimentazione di tutte le unità prima di procedere alla manutenzione.
- > Non modificare in alcun modo l'apparecchio.
- > Non inserire oggetti metallici appuntiti (posate o utensili) nelle fessure dell'apparecchio.
- > Non conservare nell'apparecchio sostanze infiammabili, esplosive o volatili.
- > Non conservare nell'apparecchio oggetti esplosivi come, ad esempio, le bombolette spray con propellente infiammabile.
- > Le bottiglie contenenti bevande ad alta gradazione alcolica devono essere ben chiuse e conservate in verticale.
- > Composti organici, acidi e oli essenziali possono corrodere le guarnizioni e le superfici di plastica se lasciati a contatto per periodi prolungati.
- > Prima di procedere alle operazioni di pulizia o manutenzione, spegnere l'apparecchio e scollegarlo dalla rete elettrica.
- > Non tirare il cavo per scollegare l'apparecchio.

1.2 Informazioni importanti per l'utilizzo dell'apparecchio

- > Le operazioni di pulizia e manutenzione che competono all'utente non devono essere effettuate da bambini senza supervisione.
- > Non utilizzare mai apparecchiature elettriche all'interno dell'apparecchio (ad es. riscaldatori, macchine per il ghiaccio elettriche, ecc.). Pericolo di esplosione!
- > Non sbrinare e non pulire mai l'apparecchio con un pulitore a vapore. Il vapore può penetrare nei

componenti elettrici e provocare un cortocircuito. Rischio di scossa elettrica!

> Non usare utensili appuntiti e con bordi taglienti per rimuovere la brina o gli strati di ghiaccio. I tubi del refrigerante potrebbero subire danni. In caso di fuoriuscita, il refrigerante può causare lesioni agli occhi o prendere fuoco.

> Prestare attenzione a non lasciare incastrato nelle porte alcun oggetto.

> Non conservare nell'apparecchio prodotti che contengono propellenti infiammabili (ad es. bombolette spray) o sostanze esplosive.

Pericolo di esplosione!

> Non salire e non appoggiarsi sulla base dell'apparecchio, sui cassetti o sulle porte, ecc.

> Prima di pulire l'apparecchio, staccare la spina del cavo di alimentazione o disinserire il fusibile. Non estrarre la spina di alimentazione tirando il cavo.

> Conservare ben chiuse e in verticale le bevande ad alta gradazione alcolica.

> Non sporcare di olio o grasso le parti in plastica e la guarnizione della porta. In caso contrario, tali elementi diventano porosi.

> Non coprire o bloccare per nessun motivo le aperture di ventilazione dell'apparecchio.

> Secondo la normativa vigente, i bambini di età compresa tra i 3 e gli 8 anni possono utilizzare l'apparecchio per estrarre o introdurre alimenti ma è altamente sconsigliato permettere a bambini sotto gli 8 anni di eseguire queste operazioni.

> Tenere i bambini di età inferiore agli otto anni a distanza di sicurezza, se non costantemente sorvegliati, e verificare che non giochino con l'apparecchio.

> Non utilizzare strumenti meccanici, dispositivi elettrici o prodotti chimici diversi da quelli raccomandati dal costruttore per accelerare il processo di sbrinamento.

> Non danneggiare il circuito refrigerante (se accessibile).

> Non usare dispositivi elettrici all'interno dei vani di conservazione, a meno che non siano del tipo raccomandato dal costruttore.

> In caso di danni al circuito refrigerante, evitare l'uso di fiamme libere e ventilare adeguatamente la zona.

> Non utilizzare l'apparecchio o parti di esso diversamente da come indicato in questo manuale.

> L'apertura prolungata della porta può provocare un notevole rialzo della temperatura all'interno dei vani.

> Pulire regolarmente le superfici che possono entrare in contatto con gli alimenti e i sistemi di drenaggio accessibili.

> Conservare la carne e il pesce crudi in contenitori adatti, in modo che non entrino in contatto con altri alimenti e che non gocciolino su di essi.

> Se l'apparecchio viene lasciato vuoto per lunghi periodi, spegnerlo, scongelarlo, pulirlo, asciugarlo e lasciare la porta aperta per evitare la proliferazione di muffe all'interno.

> Non appoggiare mai oggetti metallici affilati come coltelli, forchette, cucchiari e coperchi sull'apparecchio durante l'uso.

> Non usare detergenti abrasivi o corrosivi (ad es. polveri abrasive, smacchiatori e spugnette metalliche) sulle parti in vetro.

> Non sedersi sull'apparecchio.

> Non sedersi o appoggiarsi sulla porta o sui cassetti aperti.

> Non fare leva sulla porta o sulla maniglia per spostare l'apparecchio.

> Non usare dispositivi elettrici (ad es. asciugacapelli) o spray per sbrinare; le parti in plastica potrebbero subire danni.

> Non utilizzare mai l'apparecchio per raffreddare il locale in cui è installato.

> Scollegare sempre l'apparecchio in caso di guasto o durante le operazioni di pulizia e manutenzione.

> Non appoggiare oggetti pesanti sull'apparecchio.

Simboli utilizzati in questa guida:



Nota

Consigli per un uso corretto dell'apparecchio



Importante

Indicazioni per evitare di danneggiare l'apparecchio



Avvertenza

Indicazioni per evitare infortuni

1.3 Salvaguardia dell'ambiente

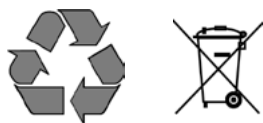

> Questo apparecchio è conforme alla direttiva europea RAEE (2012/19/UE) e, al termine della sua vita di servizio, deve essere smaltito separatamente dagli altri rifiuti.

> L'apparecchio non contiene sostanze pericolose in quantità sufficiente per essere considerate tali per la salute e l'ambiente, secondo le direttive europee in vigore.

> Prestare particolare attenzione alla corretta procedura di smaltimento di tutti i materiali di imballaggio.



Tensione di alimentazione **Pericolo di scossa elettrica**

Scollegare l'alimentazione di rete.
Scollegare la spina dell'apparecchio.

> L'apparecchio non deve essere smaltito insieme ai rifiuti urbani. Per informazioni sul trattamento dei rifiuti riciclabili, contattare i centri di smaltimento locali.

> Prima dello smaltimento, tagliare il cavo di alimentazione e rendere impossibile la chiusura della porta.

> Durante le procedure di smaltimento, evitare di danneggiare il circuito refrigerante.

> L'apparecchio non contiene sostanze pericolose per lo strato di ozono atmosferico, né all'interno del circuito refrigerante né nell'isolamento.

> I nostri apparecchi vengono imballati in materiali non inquinanti e riciclabili.

> Conferire i materiali di imballaggio presso il centro di riciclo corrispondente.



Imballaggio di plastica **Pericolo di soffocamento**

Non lasciare incustodito l'imballaggio o qualsiasi sua parte.

Non lasciare che i bambini giochino con i sacchetti di plastica.



Avvertenza Per evitare la contaminazione degli alimenti, attenersi alle seguenti istruzioni:

> L'apertura prolungata della porta può provocare un rialzo significativo della temperatura nei vani dell'apparecchio.

> Pulire regolarmente le superfici che possono entrare in contatto con gli alimenti e i sistemi di drenaggio accessibili.

> Conservare la carne e il pesce crudi in contenitori adatti, in modo che non entrino in contatto con altri alimenti e che non gocciolino su di essi.

> Se l'apparecchio viene lasciato vuoto per lunghi periodi, spegnerlo, scongelarlo, pulirlo, asciugarlo e lasciare la porta aperta per evitare la proliferazione di muffe al suo interno.

1.4 Informazioni per gli organismi di controllo

> Per i controlli EcoDesign, l'installazione e la preparazione dell'apparecchio devono conformarsi alla norma EN 62552.

> I dati relativi a requisiti di ventilazione, dimensioni e distanza minima dalla parete posteriore sono riportati nel capitolo "Installazione" di questo manuale.

> Per ulteriori informazioni, contattare il costruttore.

1.5 Risparmio di energia

- > Il corretto uso dell'apparecchio, un adeguato impacchettamento degli alimenti, una temperatura costante e l'igiene sono tutti fattori importanti per una corretta conservazione.
- > Minimizzare la frequenza e il tempo di apertura delle porte per evitare che i vani si riscaldino eccessivamente.
- > Pulire periodicamente il condensatore (se accessibile) sul retro dell'apparecchio per evitare perdite di efficienza.
- > Scongelare gli alimenti congelati nel vano frigo, in modo da non disperdere il freddo immagazzinato al loro interno.

2. INSTALLAZIONE

2.1 Installazione

Verificare che l'installazione venga eseguita correttamente, nel rispetto di tutte le istruzioni riportate nel manuale fornito con l'apparecchio.

2.2 Collegamento alla rete elettrica

L'apparecchio è dotato di una spina Schuko da 16 A e deve essere collegato alla rete elettrica attraverso una presa Schuko corrispondente.

Per il collegamento alla rete elettrica, non utilizzare cavi di prolunga e/o adattatori.

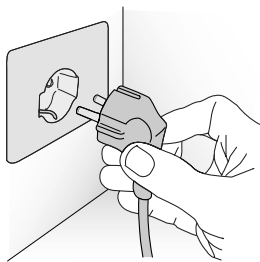

Importante

Per il collegamento alla rete elettrica, non utilizzare cavi di prolunga e/o adattatori.



Avvertenza

Se l'energia proviene da una fonte di energia alternativa (solare, geotermica, ecc.) o se sono installati sistemi domotici, per integrare l'unità nella rete elettrica è necessario installare il Kit Energia Alternativa.

2.3 Refrigerante

Il circuito refrigerante dell'apparecchio contiene isobutano (R600a), un gas naturale con un alto livello di compatibilità ambientale ma infiammabile.

> Durante il trasporto e l'installazione dell'apparecchio, verificare che nessuno dei componenti del circuito refrigerante venga danneggiato.

> In caso di danneggiamento del circuito refrigerante:

- tenere a distanza fiamme libere e fonti di ignizione;
- ventilare accuratamente il locale in cui si trova l'apparecchio.



ISO 7010 W021



Attenzione:

rischio di incendio / materiali infiammabili.



Importante

Procedere alle operazioni di trasporto, installazione e/o smaltimento con la massima attenzione, in modo da non danneggiare il circuito refrigerante.

3.1 Presentazione dell'apparecchio

Congratulazioni per aver acquistato la nostra nuova colonna frigo: questo innovativo sistema di conservazione permette di conservare qualsiasi tipo di alimenti nel miglior modo possibile.

Questo manuale spiega tutte le principali caratteristiche del prodotto. Per ulteriori informazioni o esigenze di assistenza tecnica, rivolgersi al rivenditore o visitare il nostro sito web:

in Italia <https://it.bertazzoni.com/altro/assistenza-e-manutenzione>

nel Regno Unito <https://uk.bertazzoni.com/more/care-service>

in Francia <https://fr.bertazzoni.com/customer-care>

in Spagna <https://universal.bertazzoni.com/more/care-service>

in Olanda <https://nl.bertazzoni.com/zorg-en-service>

in Svezia <https://se.bertazzoni.com/more/care-service>

in Danimarca <https://dk.bertazzoni.com/more/care-service>



Prima di chiamare, prendere nota del modello, del tipo e del numero di serie reperibili sulla targhetta, oltre che degli eventuali messaggi visualizzati sul display.



La targhetta si trova all'interno dell'apparecchio, sulla parte laterale, vicino ai ripiani.

Prima di chiamare, verificare di avere a portata di mano le seguenti informazioni:

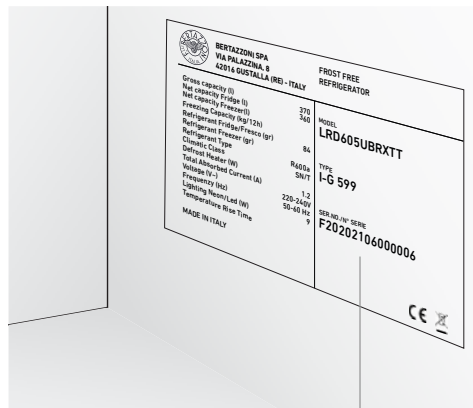
- Data di acquisto;
- Nome del rivenditore.



Posizione del numero di serie all'interno del vano.

 BERTAZZONI SPA VIA PALAZZINA, 8 41016 GUASTALLA (RE) -ITALY		FROST FREE REFRIGERATOR	
Gross capacity (l)	370	MODEL	LRD605UBRXTT
Net capacity Fridge (l)	360		
Net capacity Freezer(l)			
Freezing Capacity (kg/12h)			
Refrigerant Fridge/Fresco (gr)	84	TYPE	I-G 599
Refrigerant Freezer (gr)			
Refrigerant Type	R600a		
Climatic Class	SN/T	SERIAL NUMBER	F20202106000006
Defrost Heater (W)			
Total Absorbed Current (A)	1.2		
Voltage (V~)	220-240 V		
Frequency (Hz)	50-60 Hz		
Lighting Neon/Led (W)	9		
Temperature Rise Time			
MADE IN ITALY			
 			

Modello.

Tipo.

Numero di serie.

Caratteristiche.

3. OPERAZIONI PRELIMINARI

3.2 Componenti principali

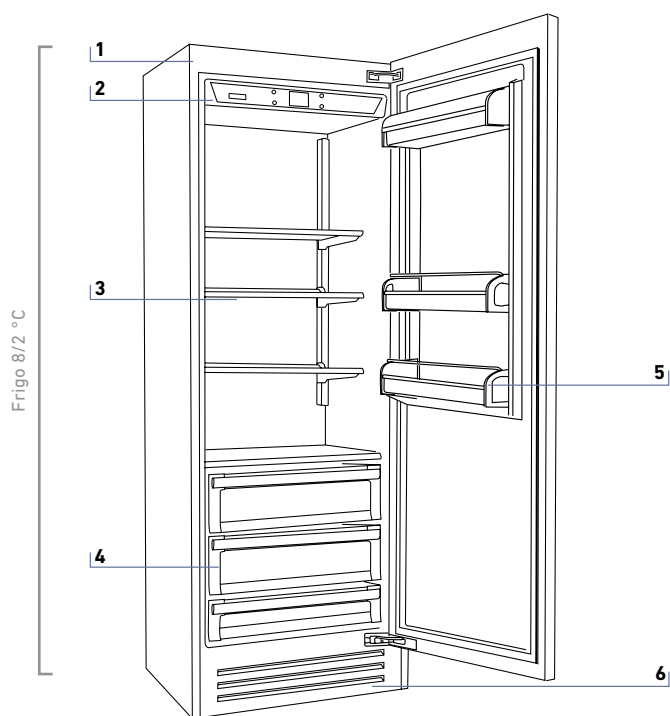

Frigido

- 1)** Struttura in alluminio bianco preverniciato.
- 2)** Pannello di controllo interattivo.
- 3)** Ripiano ad altezza regolabile.
- 4)** Cassetti vano frigo AISI 304.
- 5)** Vaschette sulla porta.
- 6)** Griglia rimovibile.

3.3 Controllo elettronico

L'innovativo sistema di controllo elettronico sviluppato da Bertazzoni mantiene costante la temperatura dell'intero vano e la visualizza sul display del pannello di controllo. Inoltre, offre all'utente la possibilità di personalizzare le impostazioni delle varie funzioni e di ricevere, in caso di malfunzionamento dell'apparecchio, messaggi acustici e/o visivi.

3.4 Pannello di controllo principale

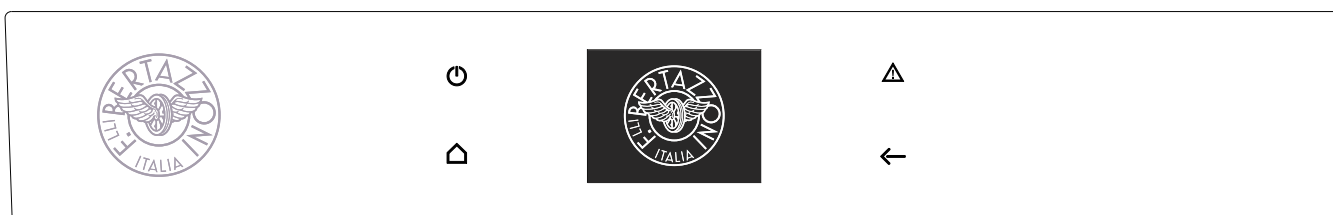
**On / Off**

Premere questo simbolo per accendere o spegnere l'unità.

**Home**

Premere il simbolo Home per tornare alla schermata principale del display.

**Allarme**

Premere questo simbolo per visualizzare le funzioni di allarme e disattivarle.

**Indietro**

Premere il simbolo della freccia per tornare alla schermata precedente.

4. ACCENSIONE E SPEGNIMENTO DELL'APPARECCHIO

4.1 Accensione e spegnimento dell'apparecchio

Prima accensione dell'unità

Premere il simbolo . Il display visualizza le seguenti schermate iniziali:

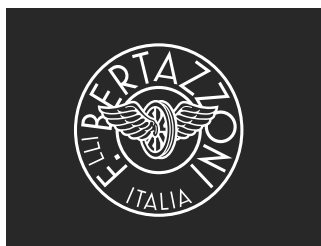

1) Logo Bertazzoni.



2) Test iniziale (3 minuti di durata).

3) Il display visualizza la schermata principale con la temperatura ambiente misurata dal frigo all'interno dei vani. A questo punto, l'unità inizia automaticamente a raffreddarsi fino a raggiungere le temperature impostate.

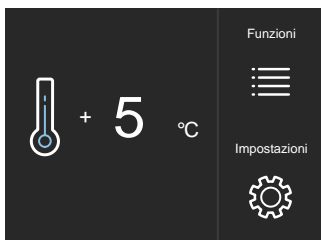

4) Schermata iniziale.
- Vano frigo
5 °C (41 °F)

Quando l'apparecchio viene acceso per la prima volta, è consigliabile attendere almeno 12 ore prima di aprire le porte e sistemare gli alimenti all'interno. Durante questo periodo, disattivare eventuali messaggi di errore premendo il simbolo Allarme.

Spegnimento



1) Premere il simbolo di spegnimento .

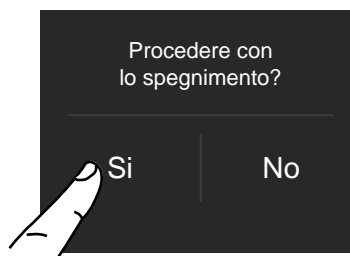

2) Premere Sì per spegnere.

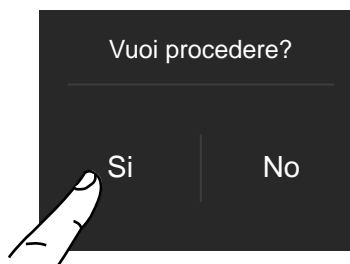

3) Confermare lo spegnimento premendo Sì.



Quando il frigo è spento, il collegamento alla presa elettrica non è segnalato.

Spegnimento prolungato

In caso di lunghi periodi di assenza, è consigliabile spegnere il frigo premendo il simbolo On/Off  per tre secondi e staccando la spina elettrica o spegnendo l'interruttore che controlla la presa. Svuotare completamente il frigo, pulirlo, asciugarlo e lasciare porte e cassette parzialmente aperti per evitare la formazione di odori sgradevoli.



Se al primo avvio non viene visualizzato il messaggio Standby ma un altro messaggio, significa che l'apparecchio ha già iniziato il processo di raffreddamento.

Al primo avvio, non è possibile utilizzare il Menu per modificare le impostazioni di fabbrica fino al raggiungimento della temperatura preimpostata.



Ogni volta che viene acceso, l'apparecchio esegue una procedura di autodiagnostica della durata di tre minuti prima dell'avvio definitivo.

4.2 Modalità di regolazione della temperatura in base ai requisiti

Prima di lasciare la fabbrica, ogni modello viene accuratamente testato e regolato in modo da garantire prestazioni elevate e basso consumo energetico. Generalmente, non è necessario modificare le impostazioni.

Visualizzazione nella schermata iniziale:



Modifica delle temperature dei vani

Modalità di modifica della temperatura del vano frigo.

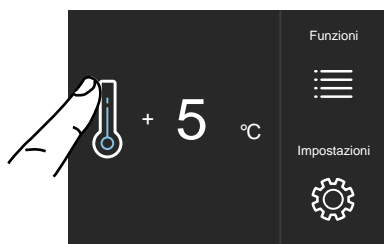

1) Schermata iniziale. Premere il simbolo  del vano frigo.

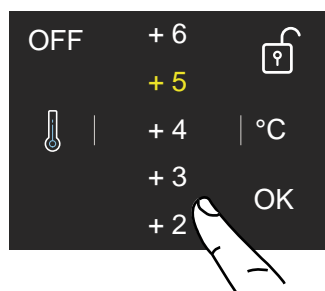

2) Scorrere verso l'alto o verso il basso per selezionare la temperatura desiderata.

frigo da 2 a 8 °C (da 36 a 46 °F).

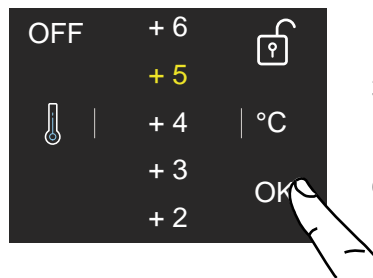

3) Premere Ok per confermare la temperatura desiderata.



La temperatura indicata può variare leggermente rispetto a quella impostata, a causa di frequenti aperture delle porte o dell'introduzione di alimenti a temperatura ambiente o in grande quantità. Per raggiungere la temperatura selezionata, sono necessarie da 6 a 12 ore.

Simbolo del lucchetto

Il simbolo del lucchetto compare una volta impostate le temperature.

A seconda che sia aperto/chiuso, il lucchetto segnala se le temperature del vano possono essere modificate o meno dall'utente.



Di solito, viene visualizzato un lucchetto giallo aperto; in questo caso, è possibile scorrere le temperature verso l'alto o verso il basso fino a selezionare quella desiderata, premendo OK per confermare.

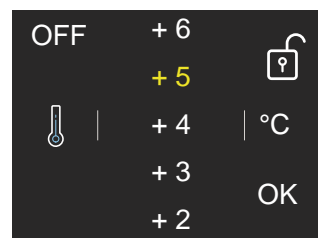

Il lucchetto chiuso viene invece visualizzato se l'utente ha attivato una funzione che modifica le impostazioni dell'unità e impedisce di cambiare la temperatura del vano.

5. PERSONALIZZAZIONE DI FUNZIONI E IMPOSTAZIONI

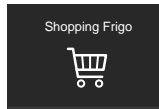
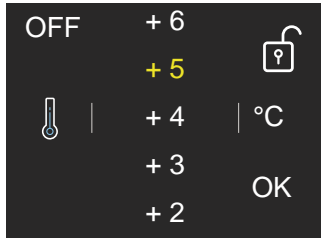

1) Shopping Frigo.

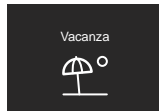

2) Vacanza.

Se si tocca il simbolo Funzioni e si imposta una funzione specifica (ad es. Vacanza, Shopping Trimode, ecc.), il lucchetto giallo rimane chiuso e non sarà possibile modificare la temperatura dei vani fino al completamento o alla disattivazione manuale della funzione.

4.3 Segnalazione degli avvisi sul display

Un sistema di controllo integrato fornisce informazioni attraverso una serie di messaggi visualizzati sul display.

Alcuni messaggi di errore sono associati a un allarme acustico che può essere disattivato toccando il simbolo Allarme  sul pannello di controllo principale.

L'elenco dei messaggi di errore è riportato alla fine di questo manuale.

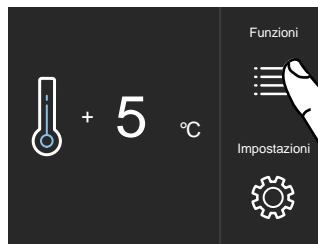

A) Schermata iniziale. Premere il simbolo Funzioni.

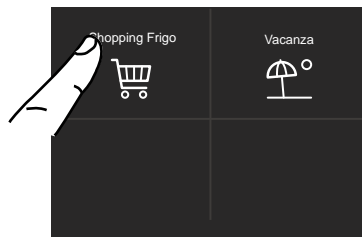

B) Premere il simbolo Shopping Frigo.



C) Premere Sì per attivare la funzione.

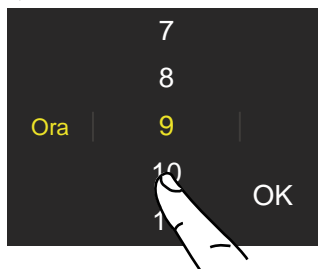

D) Scorrere verso l'alto o verso il basso per impostare l'ora desiderata e premere Ok.

INFORMAZIONI PER L'USO DEL DISPLAY

È possibile personalizzare il funzionamento dell'unità Bertazzoni in base ai propri requisiti.

5.1 Funzioni

Dopo aver premuto il simbolo Funzioni  nella schermata iniziale, l'utente visualizza le seguenti funzioni disponibili.

2) Modalità Vacanza

Questa funzione (consigliata in caso di assenze prolungate perché consente un notevole risparmio energetico) porta la temperatura del vano frigo a 14 °C (57 °F)

È possibile programmare la durata o disattivarla manualmente al ritorno dopo un periodo di assenza. Questa funzione rimane attiva anche se, durante il periodo di assenza, si verifica un'interruzione prolungata della corrente elettrica.

Il periodo programmabile varia da 1 a 90 giorni.

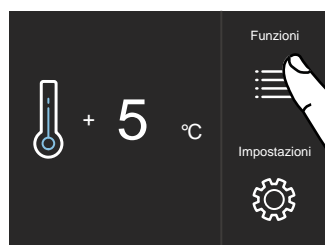

A) Schermata iniziale. Premere il simbolo Funzioni.

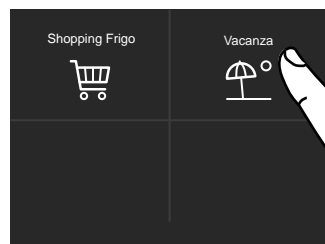

B) Premere il simbolo Vacanza.

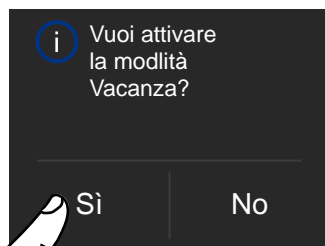

C) Premere Sì per attivare la funzione.



D) Scorrere verso l'alto o verso il basso (giorni) e premere Ok.

Il periodo programmabile varia da 1 a 90 giorni.

5.2 Impostazioni

È possibile personalizzare le impostazioni del frigo Bertazzoni in base ai propri requisiti.



1) Data.

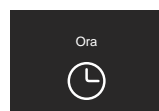

2) Ora.



3) Celsius o Fahrenheit.

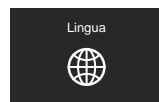

4) Lingua.



5) Sabbath.



6) Reset.

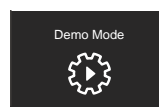

7) Demo Mode.

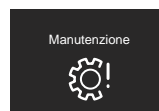

8) Manutenzione.

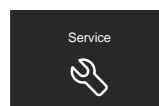

9) Assistenza.

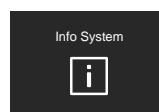

10) Informazioni.

5. PERSONALIZZAZIONE DI FUNZIONI E IMPOSTAZIONI

1) Data

Il display visualizza la data nel formato (giorno:mese:anno).

Toccano il display è possibile modificare le impostazioni.

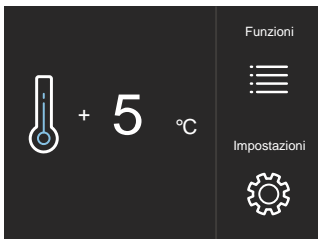

A) Schermata iniziale. Premere il simbolo Impostazioni.



B) Premere il simbolo Data.



C) Scorrere verso l'alto o verso il basso fino a visualizzare l'anno desiderato e premere Ok.

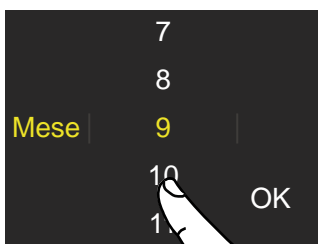

D) Scorrere verso l'alto o verso il basso fino a visualizzare il mese desiderato e premere Ok.

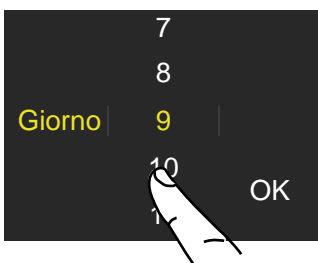

E) Scorrere verso l'alto o verso il basso fino a visualizzare il giorno desiderato e premere Ok.

2) Ora

Il display visualizza ore e minuti nel formato hh:mm. Questa funzione seleziona il formato 12 o 24 ore.



A) Schermata iniziale. Premere il simbolo Impostazioni.

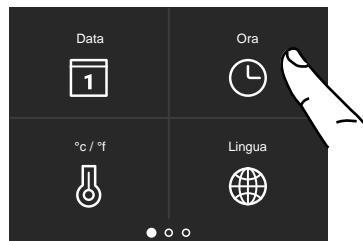

B) Premere il simbolo Ora.



C) Premere il formato di visualizzazione desiderato: 12 o 24 ore.

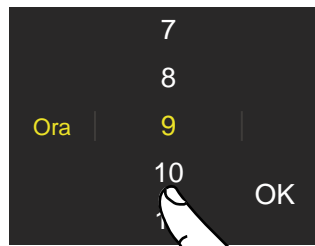

D) Scorrere verso l'alto o verso il basso per impostare l'ora e premere Ok.

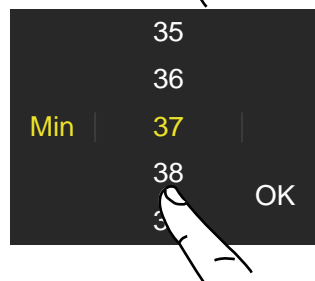

E) Scorrere verso l'alto o verso il basso per impostare i minuti e premere Ok.

3) Impostazione dei gradi °C/°F

Questa funzione permette di visualizzare la temperatura in gradi Centigradi o Fahrenheit. L'impostazione di fabbrica è in gradi centigradi.



A) Schermata iniziale. Premere il simbolo Impostazioni.



B) Premere il simbolo °C/°F.

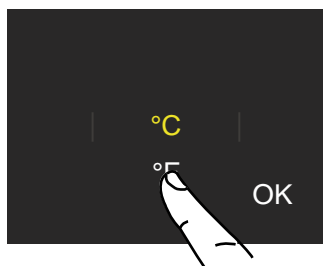

C) Scorrere verso l'alto o verso il basso per selezionare i gradi Centigradi o Fahrenheit e premere Ok.

4) Lingua

Per impostare la lingua, è sufficiente premere il simbolo Impostazioni sul display.



A) Schermata iniziale. Premere il simbolo Impostazioni.

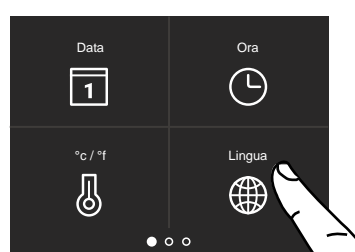

B) Premere il simbolo Lingua.



C) Scorrere verso l'alto o verso il basso per selezionare la lingua desiderata e premere Ok.

5. PERSONALIZZAZIONE DI FUNZIONI E IMPOSTAZIONI

5) Modalità Sabbath

Questa funzione permette di rispettare alcuni dettami religiosi che richiedono che il funzionamento dell'apparecchio non sia influenzato dall'apertura o dalla chiusura delle porte. Il controllo termostatico, l'illuminazione interna e l'unità Ice Maker sono disattivati.



A) Schermata iniziale. Premere il simbolo Impostazioni.

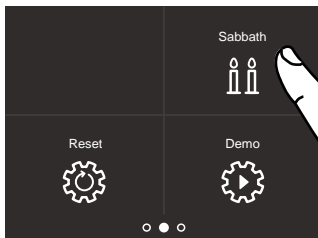

B) Scorrere verso destra una volta e premere il simbolo Sabbath.

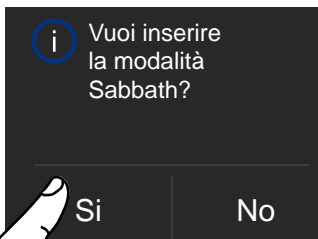

C) Premere Sì per confermare la modalità Sabbath.

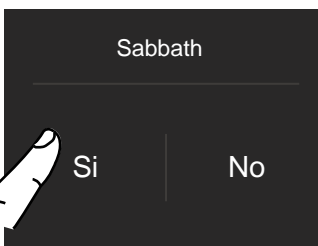

D) Premere Sì per attivare la funzione.

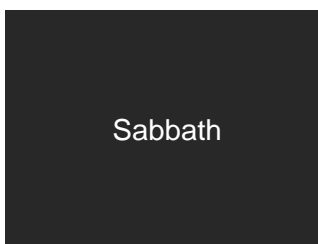

E) Il frigo funzionerà in base a questa configurazione.

6) Reset

Questa opzione permette di riportare l'apparecchio alle impostazioni originali di fabbrica, annullando tutte le modifiche effettuate.



A) Schermata iniziale. Premere il simbolo Impostazioni.

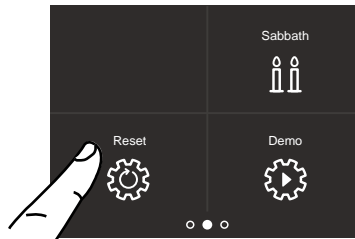

B) Scorrere verso destra una volta e premere il simbolo Reset.

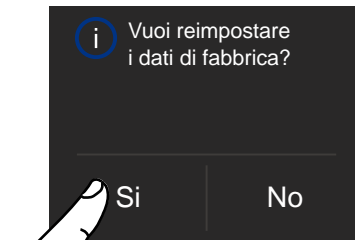

C) Premere Sì per confermare la selezione del ripristino delle impostazioni di fabbrica.

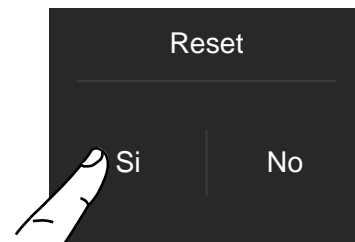

D) Premere Sì.

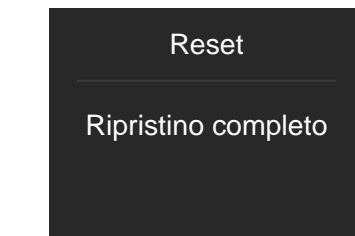

E) Il reset è stato eseguito. Le impostazioni di fabbrica del frigo sono state ripristinate.

7) Demo Mode

Negli showroom o durante le fiere, è possibile simulare il funzionamento del frigo.

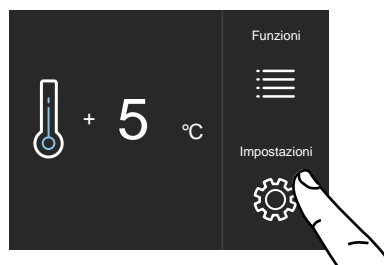

A) Schermata iniziale. Premere il simbolo Impostazioni.

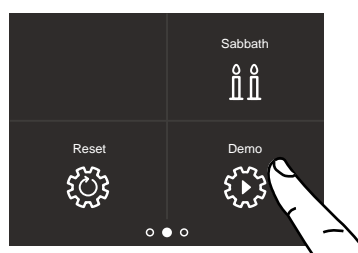

B) Scorrere verso destra una volta e premere il simbolo Demo.

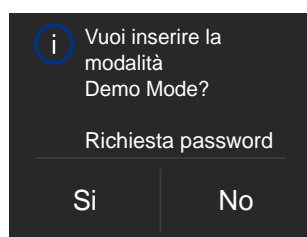

C) Premere Sì.

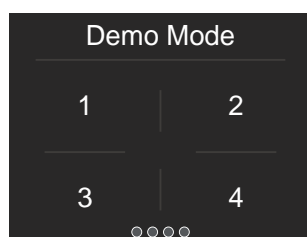

D) Inserire la password per l'attivazione.

Password predefinita
1-2-3-4

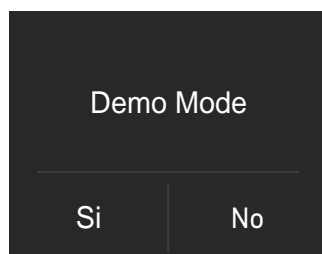

E) Premere Sì o No.

8) Manutenzione (mediante avviso)

Per un corretto funzionamento, è necessario pulire la griglia di ventilazione, il filtro e il condensatore. L'impostazione predefinita dell'unità è "Avviso disabilitato".

La necessaria pulizia semestrale viene segnalata da un messaggio acustico e visivo sul display. È possibile disabilitare il segnale di avviso e vedere il tempo rimanente prima della pulizia successiva.

Per i dettagli, vedere le pagine seguenti.

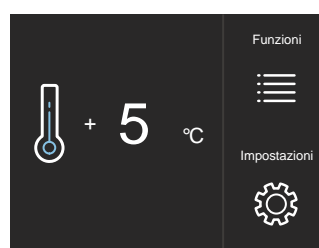

A) Schermata iniziale. Premere il simbolo Impostazioni.

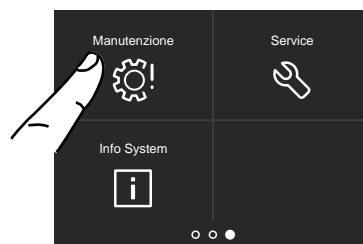

B) Scorrere verso destra due volte e premere il simbolo Manutenzione.



C) Per abilitare, premere On.



D) Per abilitare, premere Sì.

5. PERSONALIZZAZIONE DI FUNZIONI E IMPOSTAZIONI

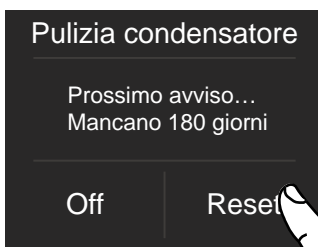

E) Se si desidera attivare l'avviso, premere Reset.

Se si desidera disabilitare il promemoria, al passo C premere prima Off e poi Sì.



9) Assistenza

La funzione di assistenza  è riservata tecnici di assistenza Bertazzoni.

10) Informazioni

La funzione Informazioni visualizza i dati del prodotto come, ad esempio, codice del software, numero di serie e codice di fabbrica del frigo.



A) Schermata iniziale. Premere il simbolo Impostazioni.

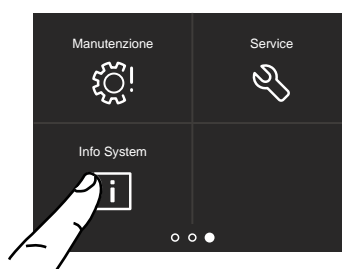

B) Premere il simbolo Informazioni.

Sk Power	HW: 0504 SW: 0518
Sk User	HW: 1002 SW: 1069 - G1011

C) Il display visualizza i dati specifici dell'apparecchio.

6.1 Attrezzamento interno (posizionamento, regolazione, rimozione)

Cassetto frigorifero

Fissato alle guide di scorrimento con due viti a testa zigrinata.

> per rimuovere il cassetto, è sufficiente svitare le viti.

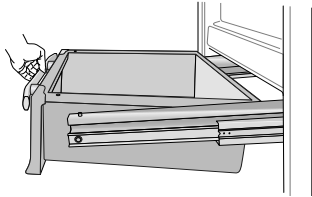

Vaschette sulla porta

Le vaschette sulla porta possono essere facilmente rimosse per la pulizia:

- > Afferrare la vaschetta ai lati e spingerla verso l'alto per staccarla dalla sede ed estrarla.
- > Invertire la procedura per riposizionarla.

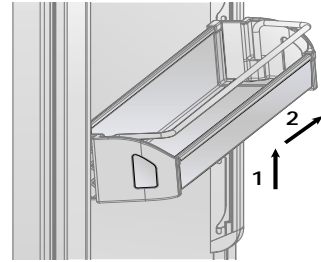

Ripiani

I ripiani sono mobili e possono essere facilmente riposizionati dall'utente come segue:

- > afferrare il ripiano ai lati e spingerlo verso l'alto per staccarlo dalle guide laterali ed estrarlo
- > sollevare o abbassare il ripiano nella posizione desiderata

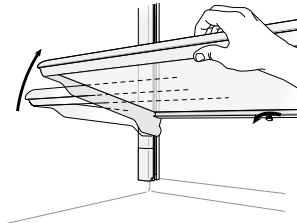

> per rimuovere un ripiano è necessario farlo scorrere verso l'alto

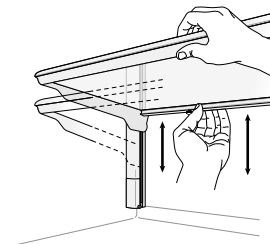

7. ILLUMINAZIONE

7.1 Illuminazione

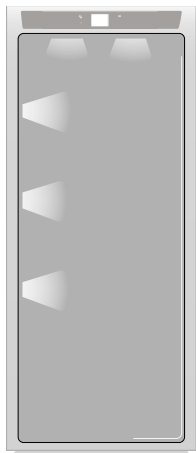

Per assicurare un'illuminazione interna ottimale, delle strisce LED illuminano il vano frigo dall'alto e una serie di luci LED illumina direttamente diverse aree del vano frigo.

In caso di malfunzionamento e/o usura del sistema di illuminazione, la riparazione dovrebbe essere effettuata da un tecnico di assistenza qualificato di Bertazzoni.

8.1 Indicazioni generali

L'apparecchio è concepito per garantire temperature precise e costanti e livelli di umidità adeguati in tutti i vani.

Tuttavia, per conservare al meglio tutti gli alimenti, non è sufficiente disporre di un frigo eccellente. È anche necessario conoscere le regole per una corretta conservazione degli alimenti.

Tenere presente che, nel tempo, le caratteristiche degli alimenti cambiano inevitabilmente. Questo cambiamento inizia molto prima che gli alimenti vengano consumati, a causa dei microorganismi che contengono e che possono causarne il deterioramento. Questo processo può diventare più rapido in caso di manipolazione scorretta e livelli inadeguati di temperatura e umidità di conservazione.

È quindi consigliabile seguire le istruzioni riportate di seguito per utilizzare il frigo nel modo più efficace e sicuro e conservare gli alimenti al meglio e il più a lungo possibile.

Controllare periodicamente che tutti gli alimenti siano in perfetto stato di conservazione. Generalmente, è abbastanza semplice capire quando un alimento è deteriorato, per la presenza di muffa, cattivo odore e aspetto sgradevole. Tuttavia, ci sono casi in cui queste condizioni non sono così evidenti. Se si ritiene che un alimento sia stato conservato per un periodo di tempo eccessivo e possa essere deteriorato, evitare di consumarlo o di assaggiarlo anche se sembra ancora buono, dato che i batteri che ne provocano il deterioramento possono causare avvelenamenti e malattie.

Nel dubbio, buttare gli alimenti in questione.

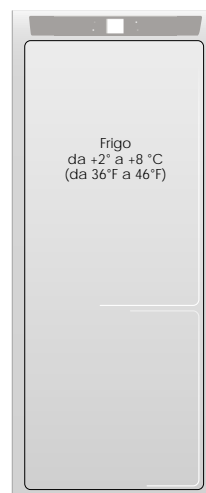

8.2 Come preservare nel migliore dei modi la qualità degli alimenti

In fase di acquisto

Adottare sempre le seguenti precauzioni:

- > Sistemare tutte le confezioni di carne cruda, pesce o pollame in sacchetti di plastica, in modo che non gocciolino su altri alimenti.
- > Acquistare carne, pollame e pesce per ultimi. Non lasciare la spesa in un'auto troppo calda. Tenere in auto una busta termica e usarla in caso di temperature molto alte o lunghi percorsi.
- > Controllare le date di produzione e di scadenza apposte sulle confezioni degli alimenti per essere certi che siano freschi.
- > Prestare molta attenzione all'acquisto di cibi freschi e comprare solo quantità che possano essere consumate entro il periodo di conservazione previsto.
- > Quando possibile, lasciare che gli alimenti caldi si avvicinino alla temperatura ambiente per almeno due ore prima di metterli in frigo, a meno che non sia stata attivata prima la funzione Shopping.

In fase di sistemazione

Controllare la temperatura di refrigerazione dei diversi vani sul pannello di controllo:

- > La temperatura del frigo deve essere di 8 °C (45 °F) o inferiore.
- > Seguire le raccomandazioni relative ai tempi e alle temperature di conservazione riportate nelle tabelle seguenti.
- > Tenere la carne, il pesce e il pollame crudi separati dagli altri alimenti ed evitare che gocciolino su di essi.

In fase di sistemazione

- > Quando si introduce carne, pesce o pollame nel frigo, lasciarli nella confezione originale a meno che non sia strappata o forata. L'eccessiva manipolazione potrebbe favorire la proliferazione dei batteri in questi alimenti.
- > Per conservare gli alimenti nel frigorifero è una buona idea usare gli appositi contenitori.
- > Etichettare e datare i pacchetti
- > Prestare attenzione a posizionare correttamente gli alimenti sui ripiani, in modo da non ostruire le aperture di circolazione dell'aria all'interno del vano.



Avvertenza

Al ritorno dell'energia elettrica dopo un'interruzione prolungata, un segnale acustico indica se la temperatura è salita oltre i livelli normali. Il display, inoltre, visualizza

per un minuto la temperatura più alta rilevata all'interno dei vani, in modo da permettere all'utente di decidere come comportarsi.

Dopo un minuto, il display riprende il normale funzionamento mentre il simbolo Allarme  continua a lampeggiare.

Per visualizzare le temperature più alte registrate, premere il simbolo Allarme .

8.3 Suggerimenti di conservazione

Temperature

Le temperature operative dell'apparecchio sono impostate ai valori raccomandati di 5 °C per il frigo.

SISTEMAZIONE DEGLI ALIMENTI

Porta del frigo.

Porta del vano frigo

- > Tenere uova, burro, formaggio, ecc. nella parte superiore centrale.
- > Tenere bevande, bottiglie, lattine, ecc. nella parte inferiore.

Vano frigo

- > Tenere conserve, vino, biscotti, ecc. nella parte superiore.
- > Tenere prodotti lattiero-caseari, piatti pronti, dolci, succhi di frutta, birra, ecc. nella parte centrale.
- > Tenere carne, salumi, ecc. nella parte inferiore.
- > Tenere frutta fresca e tropicale, verdure, carote, patate, cipolle, ecc. nel cassetto della frutta e della verdura.

8. CONSERVAZIONE DEGLI ALIMENTI

ALIMENTI FRESCHI	ZONA DI CONSERVAZIONE	TEMPI
Carni crude		
Tagli grandi	Cassetto frigo	4 giorni
Bistecche, pollame e selvaggina	Cassetto frigo	3 giorni
Carne trita	Cassetto frigo	1-2 giorni
Carpaccio	Cassetto frigo	Immediatamente
Carne cotta		
Stufati e arrosti	Vano frigo	2 giorni
Salse di carne	Vano frigo	6 giorni
Pesce		
Pesce crudo e cotto	Cassetto frigo	2 giorni
Altro		
Zuppe e brodi	Vano frigo	2 giorni
Pasta	Vano frigo	2 giorni
Salumi aperti	Cassetto frigo	3 giorni
Formaggi freschi	Cassetto frigo	2-3 giorni
Formaggi stagionati ben sigillati	Vano frigo	Diversi mesi
Uova (fresche e non lavate)	Vano frigo	2 settimane
Lattine aperte	Vano frigo	2-3 giorni
Verdure crude (in sacchetti forati)	Cassetto frigo	1 settimana

9.1 Cura e pulizia

Per pulire le parti in acciaio, utilizzare un panno in microfibra e la spugna fornita nel kit insieme all'apparecchio. Passare il panno e la spugna seguendo sempre il verso della finitura satinata dell'acciaio.

Ogni tanto, lucidare l'acciaio con un panno in microfibra leggermente umido.

Non usare la spugna sulle parti in alluminio come le maniglie e i profili dei ripiani in vetro.

È necessario prestare particolare attenzione a mantenere libere da ostruzioni le aperture di ventilazione dell'apparecchio o del mobiletto in cui è installato.



Seguire attentamente le istruzioni fornite insieme al kit e non usare mai prodotti abrasivi o metallici che potrebbero graffiare e danneggiare in modo permanente la finitura satinata dell'apparecchio.

Prima di procedere a qualsiasi tipo di pulizia, scollegare l'apparecchio dalla rete elettrica.

Assicurarsi di non danneggiare in alcun modo il circuito refrigerante.



Avvertenza

È opportuno evitare l'uso di detersivi a base di cloro o di prodotti simili (candeggina, ipoclorito, ecc.).

9.2 Pulizia interna

Pulire le parti interne e rimovibili lavandole con una soluzione di acqua tiepida e una piccola quantità di detersivo per piatti.

Sciacquare e asciugare immediatamente.

Non usare strumenti meccanici o altri metodi per accelerare lo sbrinamento.



Avvertenza

Non pulire con acqua le parti elettriche, le luci e il pannello di controllo.



Avvertenza

Non usare detersivi a base di cloro.



Evitare il contatto con acqua bollente delle parti fredde in vetro.

Non lavare alcuna parte dell'unità in lavastoviglie perché ciò potrebbe danneggiare o deformare irreparabilmente gli elementi.

9. CURA E PULIZIA

9.3 Pulizia della griglia di ventilazione, del filtro e del condensatore

Per un corretto funzionamento dell'unità, è necessario pulire la griglia di ventilazione, il filtro e il condensatore.

Ogni 6 mesi, è consigliabile effettuare le seguenti operazioni di pulizia. Un messaggio acustico e visivo funge da promemoria.

Dietro la griglia frontale è installato il condensatore. Per pulirlo, usare un aspiratore con spazzola morbida alla massima potenza, procedendo lungo le fessure di ventilazione. Se l'accumulo di polvere è importante, la griglia può essere rimossa per consentire una pulizia più accurata del filtro.

Dopo aver installato e acceso l'unità , accedendo alle impostazioni di manutenzione è possibile impostare la funzione di avviso per la pulizia del condensatore.

Se la funzione viene abilitata, ogni 6 mesi viene generato un segnale acustico che avvisa della necessità di pulire il condensatore.

Dopo la pulizia, premere il simbolo Reset per riattivare il segnale al termine dei 6 mesi successivi.

Se non si desidera l'avviso di pulizia del condensatore, premere Off.

Condensatore inferiore

Per pulire il condensatore, seguire le istruzioni:

- > Spegnerne l'apparecchio premendo il simbolo On/Off  sul pannello di controllo principale per circa 3 secondi.
- > Attendere per 30 minuti circa che il condensatore alettato si raffreddi a temperatura ambiente.
- > Rimuovere la griglia situata sotto la porta.

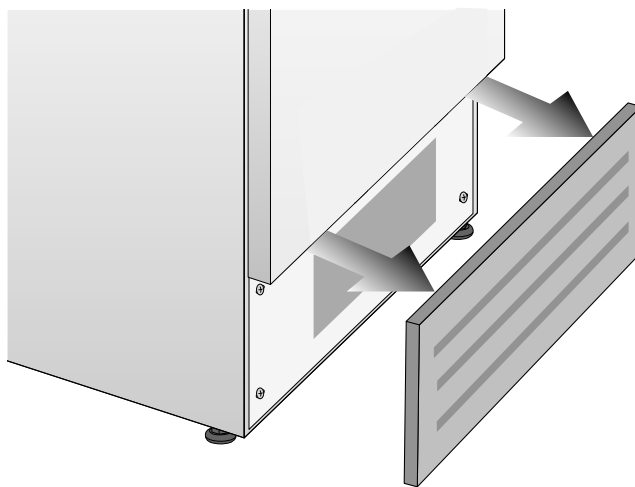

- > Eliminare accuratamente la polvere accumulata come illustrato in figura, prestando attenzione a non danneggiare il condensatore.

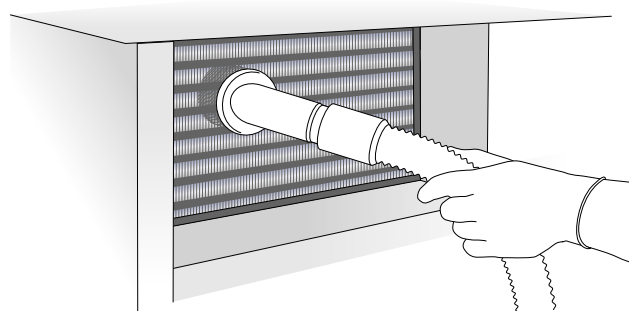

- > Riavviare l'unità premendo il simbolo On/Off  per tre secondi.



Avvertenza

I bordi del condensatore sono taglienti ed è quindi necessario proteggere adeguatamente mani e braccia durante la pulizia.

10.1 Guida alla risoluzione dei problemi

In caso di malfunzionamenti, fare riferimento a questa guida prima di chiamare l'assistenza: questa guida può aiutare a risolvere il problema personalmente o fornire informazioni importanti per un'assistenza rapida ed efficace.

Messaggi sul display e allarmi acustici.

Un eventuale malfunzionamento viene generalmente segnalato sul display.

I problemi che non possono essere risolti dall'utente sono associati a un codice. Tenere presente che messaggi o allarmi possono essere generati anche in particolari condizioni d'uso o all'avvio dell'apparecchio. In questi casi, disattivare l'allarme acustico premendo il simbolo Allarme , lasciare l'apparecchio in funzione e limitare al massimo l'apertura delle porte per 10-12 ore circa.

Il frigo non funziona.

L'apparecchio è collegato alla rete elettrica?

La corrente arriva alla presa elettrica?

Il simbolo On/Off  è acceso?

L'unità è in Demo Mode?

Il frigo è più caldo del solito.

Il display visualizza un codice di errore?

La temperatura è regolata correttamente?

Porte o cassette sono rimasti aperti per un lungo periodo di tempo?

Sono state recentemente introdotte grandi quantità di alimenti?

L'unità è in Demo Mode?

L'apparecchio rimane in funzione per un lungo periodo di tempo.

Tenere presente che, nella stagione calda e con temperature ambiente molto alte, è normale che il compressore rimanga in funzione per periodi di tempo prolungati.

Porte o cassette sono rimasti aperti per un lungo periodo di tempo?

Sono state recentemente introdotte grandi quantità di alimenti?

Controllare che le porte siano chiuse e che gli alimenti o i contenitori inseriti non ne ostacolino la perfetta chiusura.

Uno o più vani sono in modalità Shopping?

Generazione di rumori anomali.

Durante il funzionamento o la fase di sbrinamento, è normale sentire il rumore delle ventole o dei compressori.

Il rumore può essere più forte a seconda della posizione dell'apparecchio e dell'ambiente circostante.

Condensa all'interno e all'esterno del frigo.

Se il clima è molto umido, la formazione di condensa è normale. Aprire la porta o i cassette per periodi di tempo prolungati può contribuire alla formazione di condensa.

In ogni caso, verificare che le porte siano sempre perfettamente chiuse.

Accumulo di ghiaccio o brina all'interno del frigo.

Le porte sono rimaste aperte per un lungo periodo di tempo?

Le porte si chiudono completamente?

Se le porte non si chiudono perfettamente, contattare l'installatore.

Odori sgradevoli all'interno del frigo.

Pulire completamente l'apparecchio seguendo le istruzioni.

Coprire ermeticamente tutti gli alimenti. Non conservare gli alimenti per periodi di tempo eccessivi.

Difficoltà di apertura delle porte.

L'apparecchio è stato progettato per essere chiuso ermeticamente. Quando si chiude la porta, all'interno dell'apparecchio può generarsi un vuoto: in questo caso, prima di aprire la porta attendere per qualche secondo che la pressione si riequilibri.

L'apparecchio raffredda ma luci e display non funzionano.

Verificare che l'apparecchio non sia stato accidentalmente impostato in modalità Sabbath.



Se è stata usata come modello da esposizione, l'unità acquistata potrebbe trovarsi in una speciale modalità di risparmio energetico, denominata modalità Demo, in cui l'apparecchio sembra funzionare (le luci funzionano e vengono visualizzate false temperature) ma in realtà non raffredda. In tal caso, contattare il rivenditore o il distributore per istruzioni sulla disabilitazione di questa funzione.

10. GUIDA ALLA RISOLUZIONE DEI PROBLEMI

10.2 Indicazioni di malfunzionamento sul display

Messaggio sul display	Descrizione del malfunzionamento
Mancanza di alimentazione	Interruzione prolungata della corrente elettrica l'apparecchio riprende a funzionare automaticamente, il display visualizza le temperature più alte raggiunte.
Porta del frigo APERTA	Porta del frigo aperta Questo messaggio viene visualizzato qualche minuto dopo l'apertura della porta.
Frigo troppo caldo	Frigo troppo caldo vedere la guida alla risoluzione dei problemi.
Frigo troppo freddo	Frigo troppo freddo attendere 12 ore: se il problema persiste, chiedere consiglio al servizio clienti.
Codice di errore...	Problemi funzionali chiamare il servizio clienti che può aiutare a risolvere il problema o a contattare il centro di assistenza più vicino in grado di risolvere il problema.
Controllare il condensatore	Controllare il condensatore Ogni 6 mesi il display visualizza il messaggio "Controllo cond."; pulire il condensatore seguendo le istruzioni sopra riportate.

> In caso di errore, premere il simbolo Allarme  per visualizzare il messaggio di errore associato al suo codice numerico.

> Il messaggio viene visualizzato per 3 secondi, poi il display torna alla schermata iniziale.

> Per bloccare il messaggio sul display, premere il simbolo Informazioni (). Il messaggio viene visualizzato per 30 secondi, poi il display torna alla schermata iniziale.

> In presenza di più messaggi di errore, il display visualizza in successione i diversi messaggi di errore.

1 IMPORTANT DIRECTIONS OF SAFETY AND THE ENVIRONMENT	2
1.1 For your safety.....	2
1.2 Important information when using the appliance.....	2
1.3 Caring for the environment.....	4
1.4 Information for control bodies.....	4
1.5 To save energy.....	5
2 INSTALLATION	6
2.1 Installation.....	6
2.2 Connection to electrical power supply.....	6
2.3 Refrigerant.....	6
3 BEFORE STARTING	7
3.1 Know your appliance.....	7
3.2 Main components.....	8
3.3 Electric Control.....	9
3.4 Main control panel.....	9
4 APPLIANCE SWITCHING ON AND OFF	10
4.1 Turning the appliance on and off.....	10
4.2 How to adjust the temperature for different requirements.....	11
4.3 Information signals of anomaly on the display.....	12
5 CUSTOMIZE FUNCTIONS AND SETTINGS	12
5.1 Functions.....	12
5.2 Settings.....	13
6 INTERNAL LAYOUT	19
6.1 Internal layout (positioning, adjustment, removal).....	19
7 LIGHTING	20
7.1 Lighting.....	20
8 FOOD STORAGE	20
8.1 General directions.....	20
8.2 How to best preserve food quality.....	21
8.3 Conservation Tips.....	21
9 CARE AND CLEANING	23
9.1 Care and Cleaning.....	23
9.2 Internal cleaning.....	23
9.3 Cleaning of the ventilation grille, filter and condenser.....	24
10 TROUBLESHOOTING GUIDE	25
10.1 Troubleshooting Guide.....	25
10.2 Malfunction messages appearing on the display.....	26

1. IMPORTANT DIRECTIONS FOR SAFETY AND THE ENVIRONMENT

1.1 For your safety

> If this appliance is replacing an existing appliance which must be removed or disposed of, make sure that it does not become a dangerous trap for children by cutting its power supply cable and rendering it impossible to close the door. Use the same caution at the end of the lifespan of the new appliance.

> The appliance is not designed to operate with external timers or with remote-control systems.

> This appliance is designed to refrigerate beverages and foods and is intended for domestic use.

> This appliance is for refrigeration and conservation of fresh and frozen foods in the home. Every other use is considered inappropriate.

> The appliance must be installed by following the instructions in the Installation Guide, **particular care should be taken not to obstruct the vent openings of the appliance and of the built-in units.**

> The appliance features a concentrated lighting system with LED lamps. Do not stare into these lamps when they are on to avoid possible eyesight damage.

This warning is also contained on the label attached to the inside of the refrigerator door.

> Do not use any type of electrical equipment inside of the food conservation compartments.

> When positioning the shelves, do not place fingers in the shelf slide guides.

> Never attempt to extinguish a flame/fire with water: turn off the appliance and cover the flame with a fireproof blanket.

> Do not position containers of flammable liquids near the appliance.

> Completely switch off the appliance and unplug the power supply cable during cleaning operations. If the plug is not easily reached, it is a good idea to turn off the breaker or remove the fuse that controls the socket that the appliance is connected to.

> The packaging parts can be dangerous for children: do not allow children to play with the plastic bags, plastic film or Styrofoam.

> Any repairs must be performed by a qualified Bertazzoni Service technician.

> This appliance is not intended for use by persons (including children) with reduced physical, sensory or mental capabilities or lack of experience and knowledge unless they have been given supervision or instruction concerning use of the appliance by a person responsible for their safety. Children should be supervised to ensure that they do not play with the appliance.

> Do not damage the appliance refrigerant circuit pipes.

> Do not store explosive substances such as aerosol cans with a flammable propellant in this appliance.

> If the power cord of this appliance is damaged, it must be replaced by the manufacturer, customer service or a similarly qualified person. Improper installations and repairs may put the user at considerable risk.

> Repairs may be performed by the manufacturer, customer service or a similarly qualified person only.

> Plug into a grounded 2-prong Schuko outlet.

> Do not remove ground prong.

> Do not use an adapter.

> Do not use an extension cord.

> Disconnect power to all units before servicing.

> Do not modify this appliance.

> Do not insert pointed metal objects (cutlery or utensils) into the slots in the appliance.

> Do not store inflammable, explosive or volatile substances.

> Do not keep explosive substances, such as spray bottles with flammable propellants in the appliance.

> Bottles containing strong alcoholic drinks must be tightly closed and stored vertically.

> Organic compounds, acids and essential oils can corrode the seals and plastic surfaces if left in contact with them for extended periods.

> Turn off the appliance and unplug it from the mains before cleaning or maintenance.

> Do not pull the cable to unplug the appliance.

1.2 Important information when using the appliance

> Cleaning and maintenance that should be performed by the user must not be carried out by unsupervised children.

> Never use electrical appliances inside the appliance (e.g. heater, electric ice maker, etc.). Explosion hazard!

> Never defrost or clean the appliance with a steam cleaner! The steam may penetrate electrical parts and cause a short-circuit. Risk of electric shock!

> Do not use pointed and sharp-edged implements to remove frost or layers of ice. You could damage the refrigerant tubes. Leaking refrigerant may cause eye injuries or ignite.

> Take care that no objects are stuck in the doors.

- > Do not store products which contain flammable propellants (e.g. spray cans) or explosive substances in the appliance.
Explosion hazard!
- > Do not stand on or lean heavily against base of appliance, drawers or doors, etc.
- > Before cleaning the appliance, pull out the power cord plug or switch off the fuse. Do not pull out the power cord plug by tugging on the power cord.
- > Store high-percentage alcohol tightly closed and standing up.
- > Keep plastic parts and the door seal free of oil and grease. Otherwise, parts and door seal will become porous.
- > Never cover or block the ventilation openings of the appliance.
- > According to current regulations, children between 3 and 8 years of age can take or load food from the appliance, but it is highly discouraged to allow children under 8 years of age to perform these operations and in general to use the appliance.
- > Keep children under the age of eight at a safe distance unless they are constantly supervised and make sure that they do not play with the appliance.
- > Do not use mechanical, electrical, chemical devices other than those recommended by the manufacturer to speed up the defrosting process.
- > Do not damage the cooling circuit (if it can be accessed).
- > Do not use electrical appliances inside food storage compartments unless these are of the type recommended by the manufacturer.

>In the event of damage to the cooling circuit, avoid the use of naked flames and ventilate the area properly.

- > Do not use the appliance or parts of it in ways other than those specified in this manual.
- > Opening the door for long periods can cause the temperature in the appliance compartments to rise considerably.
- > Clean surfaces that may come into contact with food and accessible drainage systems regularly.
- > Store raw meat and fish in suitable containers in the refrigerator, so that it does not come into contact with other food or drip on it.
- > If the appliance is left empty for long periods of time, switch it off, thaw it, clean it, dry it and leave the door open to prevent the development of mould inside.
- > Never rest sharp metal objects such as knives, forks, spoons and lids on the appliance during use.
- > Do not use abrasive or corrosive detergents (e.g. scouring powders, stain removers and metallic sponges) on glass parts.

- > Do not sit on the appliance.
- > Do not sit or lean on the door or any open drawers.
- > Do not prize the door or handle to move the appliance.
- > Do not use electrical appliances (e.g. hair dryers) or sprays for defrosting, the plastic parts could be damaged.
- > Do not use the appliance to cool rooms for any reason.
- > Always unplug the appliance in the event of a fault or when performing cleaning or maintenance.
- > Do not place heavy objects on the top of the appliance.

Symbols used in the Guide:



Note

Recommendations for correct use of the appliance



Important

Directions for avoiding appliance damage



Warning

Indications for avoiding injury to people

1. IMPORTANT DIRECTIONS FOR SAFETY AND THE ENVIRONMENT

1.3 Caring for the environment

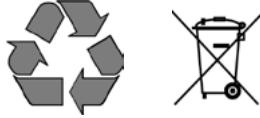

> This appliance conforms to the WEEE European directive (2012/19/EU) and must be disposed of separately from other waste at the end of its service life.

> The appliance does not contain substances in quantities sufficient to be considered hazardous to health and the environment, in accordance with current European directives.

> Pay special attention to correct disposal procedure for all the packaging materials.

Power voltage **Danger of electrocution**

Disconnect the mains power supply.
Unplug the appliance.

> The appliance must not be disposed of with urban waste. Contact local waste disposal centres for how to dispose of recyclable waste.

> Prior to disposal, cut the power supply cord and make it impossible to close the door.

> During disposal, avoid damage to the refrigeration circuit.

> The appliance does not contain hazardous substances for the atmospheric ozone layer, neither in the refrigeration circuit nor in the insulation.

> Our appliances are packaged in non-polluting and recyclable materials.

> Deliver the packing materials to the appropriate recycling centre.

Plastic packaging **Danger of suffocation**

Do not leave the packaging or any part of it unattended.

Do not let children play with the plastic bags.

Warning To avoid contamination of food, please respect the following instructions:

> Opening the door for long periods can cause a significant increase of the temperature in the compartments of the appliance.

> Clean regularly surfaces that can come in contact with food and accessible drainage systems.

> Store raw meat and fish in suitable containers in the refrigerator, so that it is not in contact with or drip onto other food.

> If the refrigerating appliance is left empty for long periods, switch off, defrost, clean, dry, and leave the door open to prevent mould developing within the appliance.

1.4 Information for control bodies

> For EcoDesign checks, the installation and preparation of the appliance must comply with EN 62552 standard.

> Ventilation requirements, dimensions and minimum space from the rear wall are indicated in the "Installation" chapter of this manual.

> Contact the manufacturer for more information.

1.5 To save energy

- > Correct use of the appliance, correct packaging of foodstuffs, a constant temperature and food hygiene have effects on the quality of storage.
- > Reduce the number of times that the doors are opened and the length of time they remain open to prevent the compartments from heating up excessively.
- > Clean the condenser (if it can be accessed) at the rear of the appliance periodically to prevent the appliance from losing efficiency.
- > Defrost frozen food in the refrigerator compartment in order to make use of the cold stored in the frozen foods.

2. INSTALLATION

2.1 Installation

Make sure that installation is performed correctly, adhering to all directions in the specific installation manual provided with the appliance.

2.2 Connection to the electrical power supply

The appliance is equipped with a Schuko type 16A plug and must be connected to the electrical power supply through a corresponding Schuko socket. Do not use extension cords and/or multiple adapters for the power supply connection.

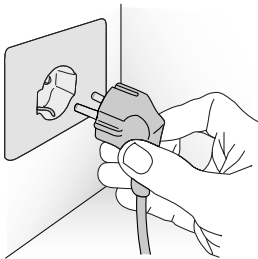

! **Important**
Do not use extension cords and/or multiple adapters for the power supply connection.

!!! **Warning**
If energy is supplied through an alternative energy power source (solar, geothermal, etc..) or if home automation systems are installed, it is necessary to install the Alternative Energy Kit to integrate the unit into the power grid.

2.3 Refrigerant

The refrigerant isobutane (R600a) is contained within the refrigerant circuit of the appliance, a natural gas with a high level of environmental compatibility, which is nevertheless flammable.

> During transportation and installation of the appliance, be certain that none of the components of the refrigerant circuit become damaged.

> If the refrigerant circuit should become damaged:

- avoid open flames and sources of ignition;
- thoroughly ventilate the room in which the appliance is situated.



ISO 7010 W021



Caution:
risk of fire / flammable materials.



Important
Carry out transportation, installation and/or clearing with extra care so that no damage occurs to the refrigeration circuit.

3.1 Know your appliance

Congratulations for having purchased your new refrigerator column: from now on you can use our innovative conservation system, which will allow you to keep all of your food in the best way possible.

This manual will answer most of your questions about the product's features. Should you require further information or technical assistance, please refer to your dealer or visit our website:

in Italy <https://it.bertazzoni.com/altro/assistenza-e-manutenzione>

in the UK <https://uk.bertazzoni.com/more/care-service>

in France <https://fr.bertazzoni.com/customer-care>

in Spain <https://universal.bertazzoni.com/more/care-service>

in the Netherlands <https://nl.bertazzoni.com/zorg-en-service>

in Sweden <https://se.bertazzoni.com/more/care-service>

in Denmark <https://dk.bertazzoni.com/more/care-service>



Before calling, write down the model type and serial number which are available on the rating plate, and any messages which may have appeared on the display.



The rating plate is located into the appliance, on side cabinet, close to the shelves.

Before calling, please make sure to have the following information ready:

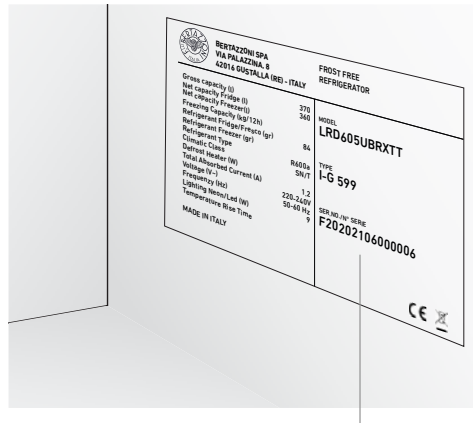
- Date of Purchase;
- Name of dealer where product was purchased.



Position of the serial number inside the compartment.

 BERTAZZONI SPA VIA PALAZZINA, 8 41016 GUASTALLA (RE) -ITALY		FROST FREE REFRIGERATOR	
Gross capacity (l)	370	MODEL	LRD605UBRXTT
Net capacity Fridge (l)	360		
Net capacity Freezer(l)			
Freezing Capacity (kg/12h)			
Refrigerant Fridge/Fresco (gr)	84		
Refrigerant Freezer (gr)			
Refrigerant Type	R600a	TYPE	I-G 599
Climatic Class	SN/T		
Defrost Heater (W)			
Total Absorbed Current (A)	1.2		
Voltage (V~)	220-240 V		
Frequency (Hz)	50-60 Hz	SERIAL NUMBER	F20202106000006
Lighting Neon/Led (W)	9		
Temperature Rise Time			
MADE IN ITALY			
		 	

Model .

Type .

Serial Number .

Features .

3. BEFORE STARTING

3.2 Main components

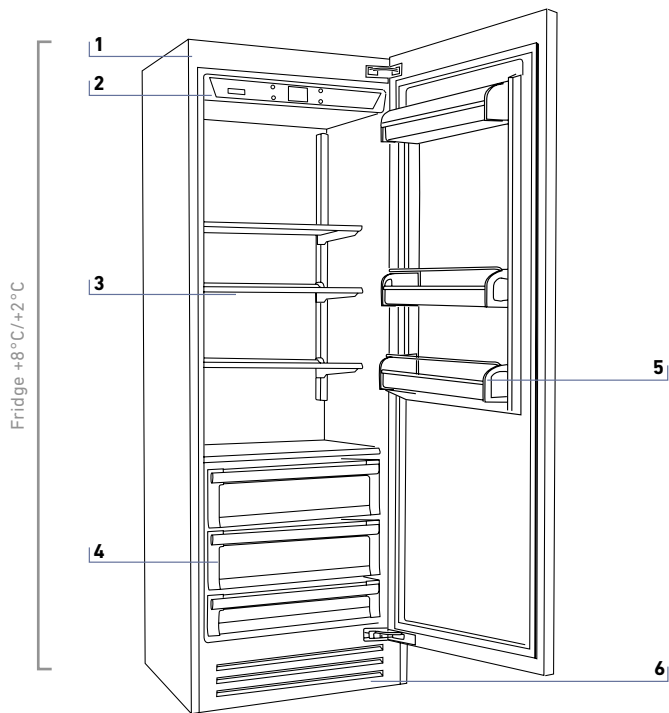

- 1) Prepainted white aluminium structure.
- 2) Interactive control panel.
- 3) Adjustable height shelf.
- 4) AISI 304 drawers fridge compartment.
- 5) Door bins.
- 6) Removable toe kick.

3.3 Eletronic Control

The innovative electronic control system designed by Bertazzoni maintains constant temperature on the entire compartment and visualizes it on the control panel display. It also allows user interaction making it possible to personalize settings of the various functions and to receive sound and/or visual messages should any malfunction occur in the appliance.

3.4 Main control panel

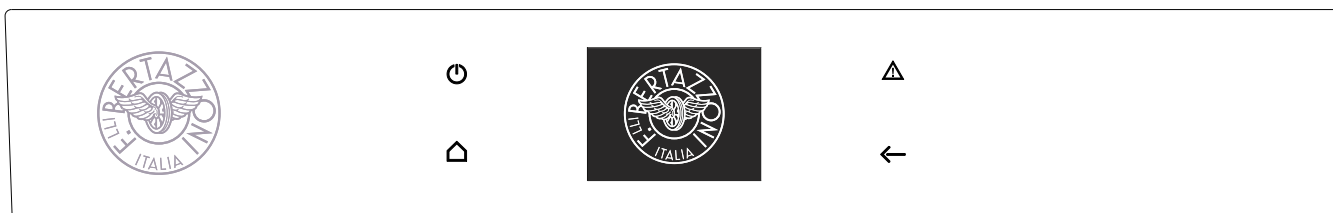
**On/Off**

Touch the icon to turn the unit on or off.

**Home**

Touch the icon home for going back to the main display screen.

**Alarm**

Touch the icon to view the allarm tone functions and to deactivate them.

**Back**

Touch the arrow icon for going back to the previous display screen.

4. APPLIANCE SWITCHING ON AND OFF

4.1 Turning the appliance on and off

First time starting the unit

Touch the button . The display shows the following launch screens:



1) Bertazzoni Logo.

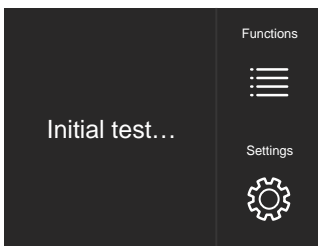

2) Initial test (lasts 3 minutes).

3) The display shows the main screen with the environment temperature measured from the fridge inside the compartments. Automatically the unit starts to cool down until reaching the set temperatures.

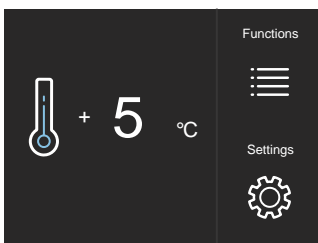

4) Home screen.
- fridge compartment
+5°C (41°F)

When the appliance is first switched on is recommended to wait at least 12 hours without opening the doors and before placing any food inside the unit. During such period deactivate any error message by pressing the Alarm button.

Shutdown



1) touch the button  off.

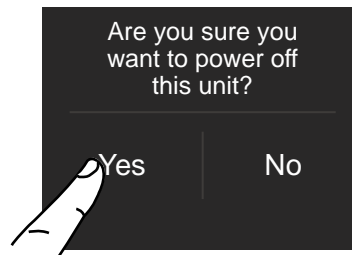

2) Touch the icon Yes to switch off.



3) Confirm shutdown by touching the Yes icon.



When the fridge is off there are no warning signs that prove that the fridge is plugged to a socket.

Switching off for long periods

During long absence periods it is recommended to switch off the refrigerator by pressing the Unit button  for three seconds and disconnecting the electrical plug or the breaker controlling the socket. Completely empty the refrigerator, clean and dry it and leave the doors and drawers partially open to prevent unpleasant odors.



If at the first startup the Standby message does not appear, but another message appears, it means that the appliance has already started the cooling process.

During the first startup, it will not be possible to use the Menu to modify the factory settings until the preset temperature has been reached.

 Each time the appliance is switched on it goes through a self-diagnosis procedure lasting three minutes before completely starting up.

4.2 How to adjust the temperature for different requirements

Each model has been carefully tested before leaving the factory and is adjusted in such a way to ensure high performance and low power consumption. Usually, it is not necessary to modify the settings.

How it looks on the home screen:



Modify the temperatures compartment

How to modify the Fridge compartment temperature.

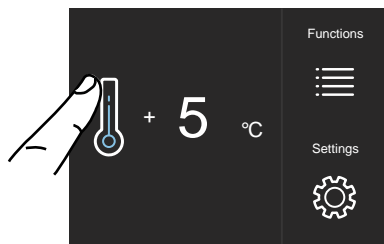

1) Home screen. Touch the icon  of fridge compartment.

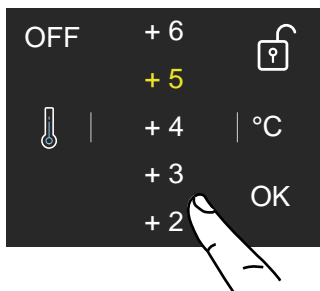

2) Scroll up/down to select the desired temperature.

fridge from +2°C to +8°C (from 36°F to 46°F).

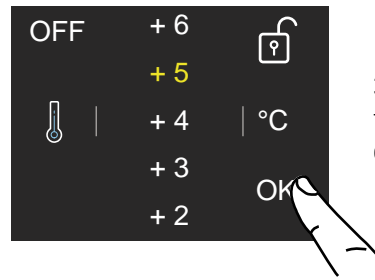

3) Touch the icon ok to confirm the desired temperature.

 The temperature shown can vary slightly in respect to the set temperature following frequent openings of the doors or insertion of room temperature foods or large quantities of foods. 6 to 12 hours are necessary to reach the selected temperature.

Padlock icon

The padlock icon shows up when the temperatures are set up.

The padlock open/close shows that the compartment's temperatures can or can not be modified by the user.



Usually a yellow padlock will show open, in that case you can scroll up or down with a finger on the display, select the desired temperature and press OK to confirm.

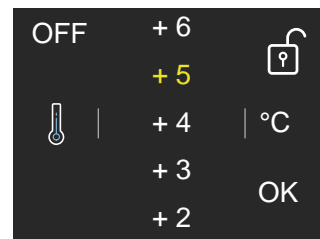

Whereas a closed padlock will be seen if the user has activated a function that modifies the settings of the refrigerator and prevents the user from changing the temperature of the compartment.

5. CUSTOMIZE FUNCTIONS AND SETTINGS

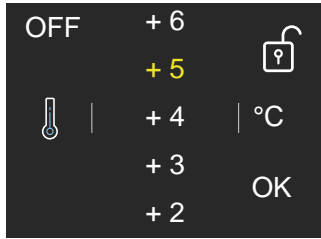

If the icon function is touched and a specific function is set (for example holiday, shopping trimode, ect...), the yellow padlock will be seen closed and it won't be possible to change the temperature of the compartments as long as the function won't be completed or if it is manually deactivated as long as the function is active.

4.3 Information signals of anomaly on the display

An integrated control system will give information through messages you will see on the display. There is an alarm tone that occurs with some error messages which can be turned off by touching the alarm button  on the main control panel. You can find the list of the error messages at the end of this manual.



INFORMATION FOR THE USE OF THE DISPLAY

It is possible to personalize the operation of your Bertazzoni unit in order to adapt it to the different ways you might want to use it.

5.1 Functions

After touching the icon Functions  on the home screen, the user will be shown the icons of the following available functions.

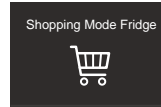

1) Shopping Mode Fridge.

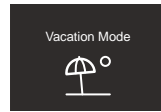

2) Vacation Mode.

1) Shopping Mode Fridge

The function lowers the refrigerator temperature to +2°C (36°F) a factory default of 12 hours, permitting more rapid cooling of food that has just been placed in. Once the 12 hours have expired, the function deactivates automatically, returning to the previously set temperature. It is possible to program a timed activation of the function. After a prolonged interruption of power supply, it is necessary to reactivate the function.

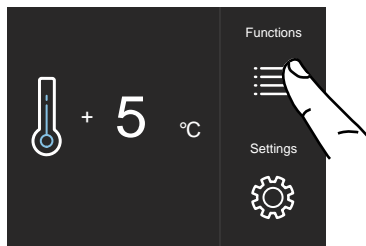

A) Home screen. Touch the icon functions.

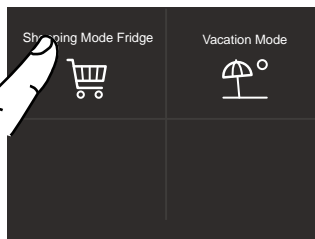

B) Touch the icon Shopping Mode Fridge.

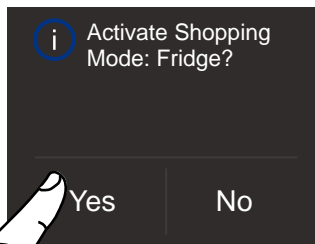

C) Touch the icon Yes to activate the function.

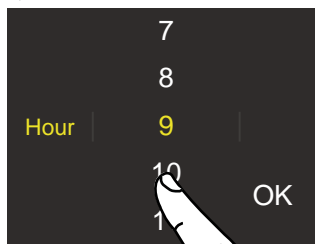

D) Scroll up / down to setting the desired time and then pres ok.

2) Vacation Mode

This function (recommended in case of prolonged absences since it allows considerable energy savings) brings the refrigerator compartment temperature to +14°C (57°F).

It is possible to program the duration, or it can be manually deactivated upon re-entry after a period of absence. This function remains active even if during the period of absence there is a prolonged interruption of electrical power.

It is possible to program a period from 1 to 90 days.

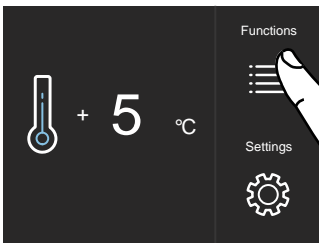

A) Home screen. Touch the icon functions.

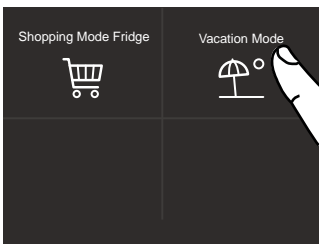

B) Touch the icon Vacation Mode.

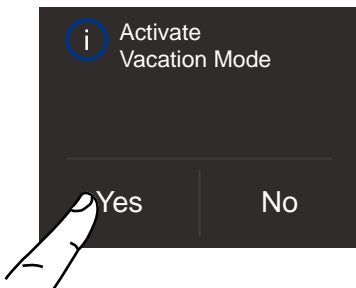

C) Touch the button Yes to activate the function.

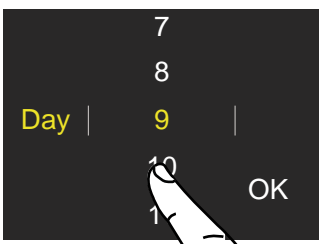

D) Scroll up / down to set the desired time (in days) and then press ok.

It is possible to program a period from 1 to 90 days.

5.2 Settings

It is possible to personalize the settings of your Bertazzoni fridge for adapting it to the different ways you might want to use it.



1) Date.

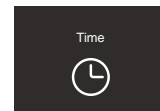

2) Time.



3) Celsius or Fahrenheit.

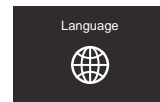

4) Language.

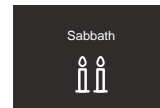

5) Sabbath.

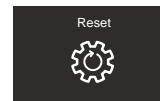

6) Reset.

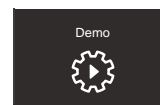

7) Demo Mode.

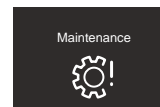

8) Maintenance.

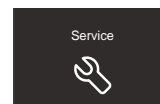

9) Service.

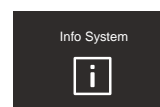

10) Info System.

5. CUSTOMIZE FUNCTIONS AND SETTINGS

1) Date

The display will show the date in the format (day:month:year).

By touching the display you can modify the settings.

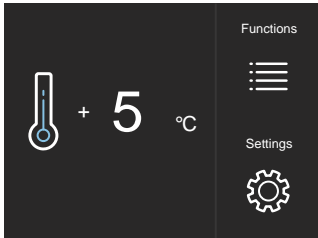

A) Home screen. Touch the Settings icon.

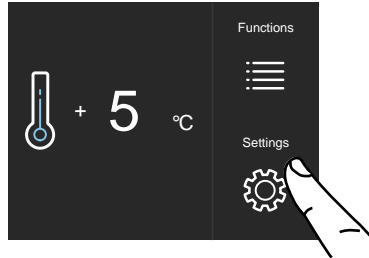

A) Home screen. Touch the Settings icon.

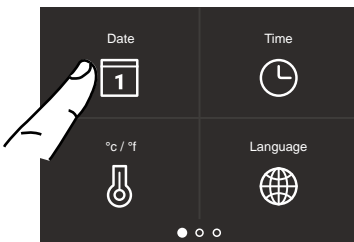

B) Touch the Date icon.

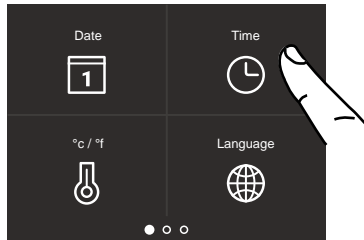

B) Touch the Time icon.



C) Scroll up or down until the desired year appears and press Ok.

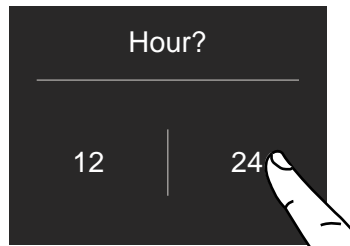

C) Touch the desired method which you want the time to display: 12 hour or 24 hours.

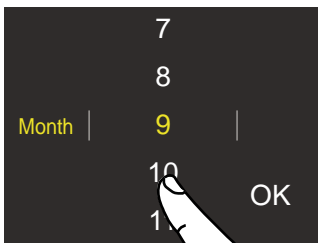

D) Scroll up or down until the desired month appears and press Ok.

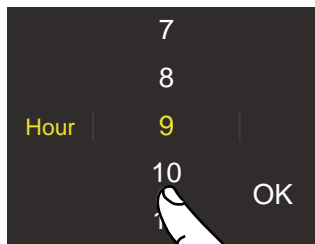

D) Scroll up / down to set the hour and then press Ok.

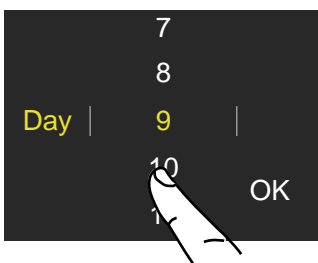

E) Scroll up or down until the desired date appears and press Ok.

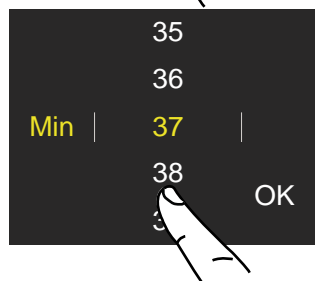

E) Scroll up / down to set the minutes and then press Ok.

3) Set °C/°F

This function allows the temperature to be displayed in Centigrade or Fahrenheit. The factory setting is in Centigrade.

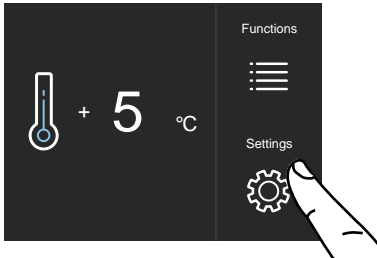

A) Home screen. Touch the Settings icon.

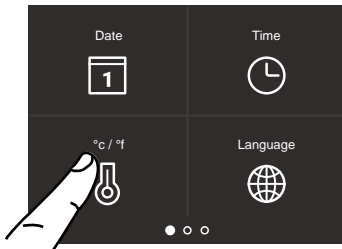

B) Touch the icon °C/°F.

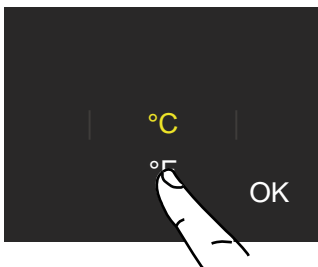

C) Scroll up / down to select either Centigrade or fahrenheit degrees and press Ok.

4) Language

To set the language of the fridge, simply touch the settings button on the display.

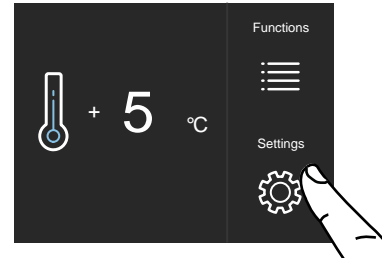

A) Home screen. Touch the Settings icon.

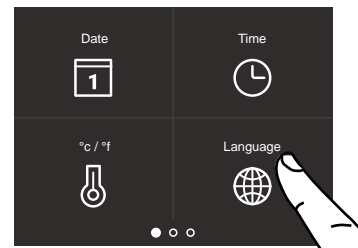

B) Touch the Language icon.



C) Scroll up / down to select the desired language and press Ok.

5. CUSTOMIZE FUNCTIONS AND SETTINGS

5) Sabbath Mode

The function makes it possible to comply to certain religious observances requiring the operation of the appliance to not be affected by the opening or closing of the doors. The thermostatic control, inner lighting and ice maker are deactivated.

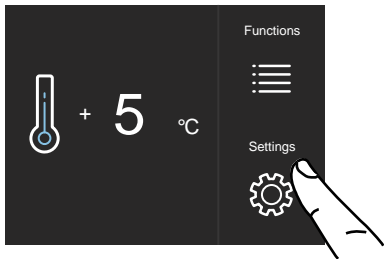

A) Home screen. Touch the Settings icon.

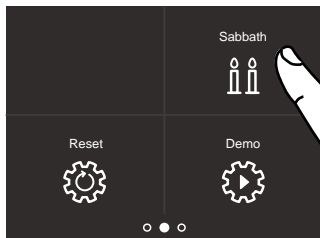

B) Scroll right once and touch the Sabbath icon.



C) Touch the Yes button to confirm the Sabbath Mode.

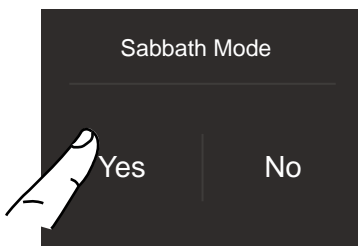

D) Touch the Yes button to activate the function.

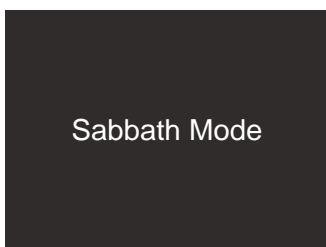

E) The fridge will work accordingly to this configuration.

6) Reset

This option allows you to restore the appliance to the original factory settings, cancelling all the changes that have been made previously.

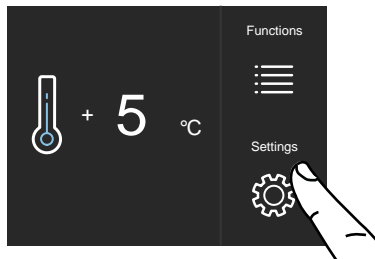

A) Home screen. Touch the Settings icon.

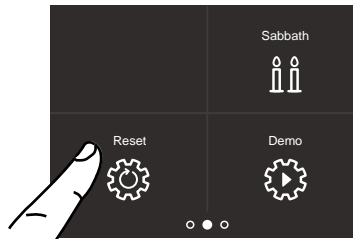

B) Scroll right once and touch Reset icon.

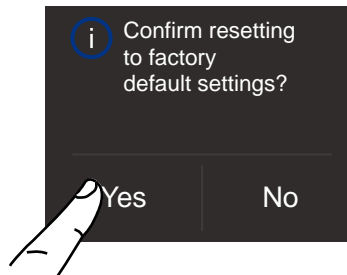

C) Touch the yes button to confirm the selection of the resetting of factory default settings.

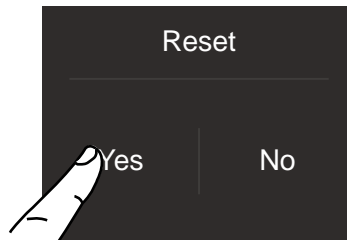

D) Touch the Yes button.

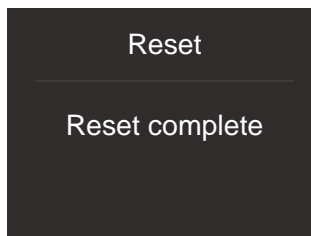

E) The reset has been performed. The fridge's factory settings have been restored.

7) Demo Mode

It is possible to simulate the functioning of the fridge, for showroom display or for trade shows.

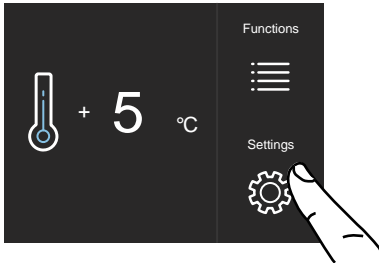

A) Home screen. Touch the Settings icon.

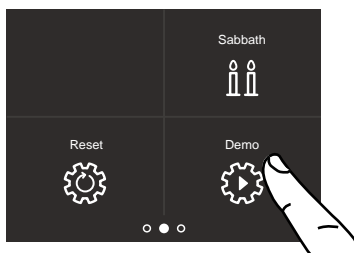

B) Scroll right once and touch Demo icon.

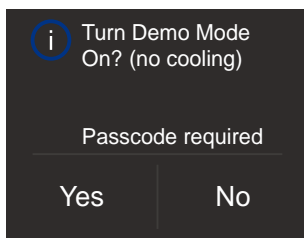

C) Touch Yes.

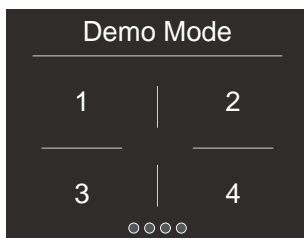

D) Insert the password for the activation.

Default password 1-2-3-4.

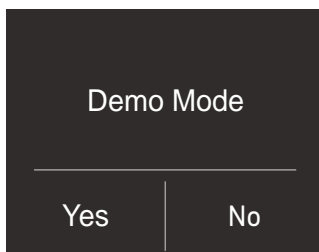

E) Push Yes or No button.

8) Maintenance (through alarm sign)

For proper operation, the unit requires cleaning of the toe kick cover, of the filter and the condenser. The default setting of the unit is "Warning disabled".

The required cleaning every 6 months is denoted by an audible and visual message on the display. It is possible to disable the warning signal and see the time left before the next cleaning that has to be done. **For details see following pages.**

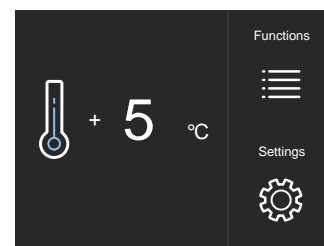

A) Home screen. Touch the Settings icon.

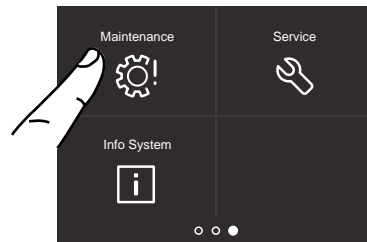

B) Scroll to the right twice and touch the Maintenance icon.

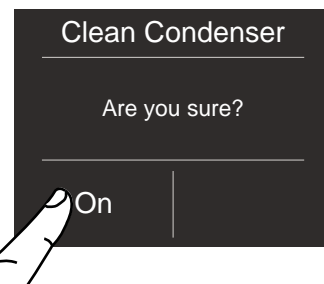

C) To enable it, touch the On icon.

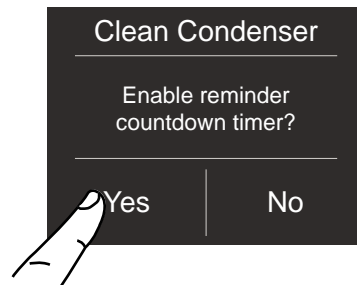

D) To enable it, touch the Yes icon.

5. CUSTOMIZE FUNCTIONS AND SETTINGS

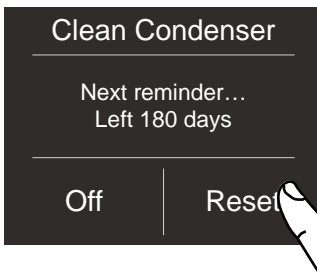

E) If you want to enable the warning, touch the Reset icon.

If you want to disable the reminder, at step C touch Off, then touch Yes as below.

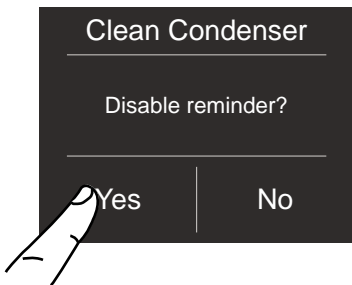

9) Service

The service function  is reserved for the Bertazzoni service technicians.

10) Info System

The Info System function shows the product data, for example the software code, serial number and the factory code of the refrigerator.

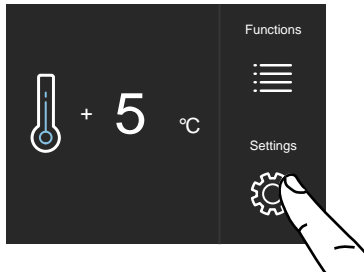

A) Home screen. Touch the Settings icon.

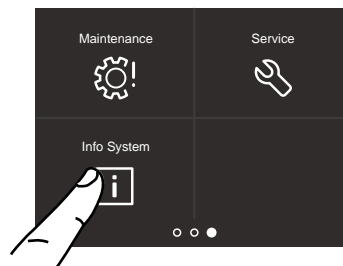

B) Touch the Info System icon.

Sk Power	HW: 0504 SW: 0518
Sk User	HW: 1002 SW: 1069 - G1011

C) The display will show the data specific to the appliance.

6.1 Internal Layout (positioning, adjustment, removal)

Crisper

Fixed to the slide guides with two thumbscrews.

- > to remove the drawer, unscrew the thumbscrews and remove the drawer.

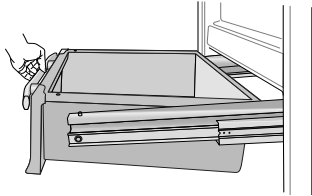

Door Bins

The door bins can be easily removed for cleaning:

- > Hold the door shelf at the sides and push it upwards to release it from its seat, then pull it outwards.
- > Reverse the procedure to reinstall.

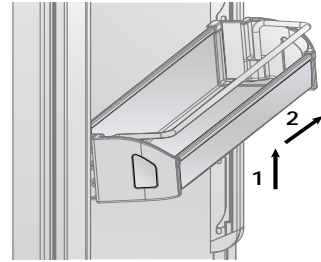

Shelves

The shelves are moveable and can be easily re-positioned by the user as follows:

- > hold the shelf at the sides and push it upwards to detach from the side rails, then pull it outwards.
- > lift or lower the shelf to the desired position.

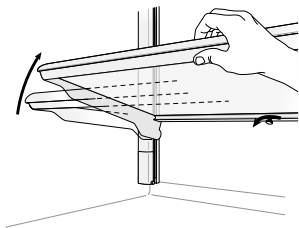

- > to remove a shelf it is necessary to slide it up to the top.

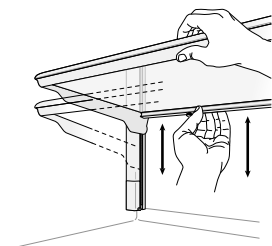

7. LIGHTING

7.1 Lighting

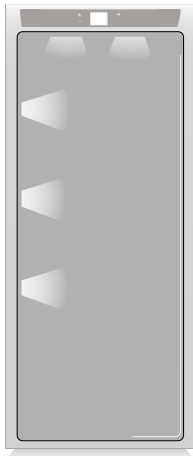

To provide optimum interior lighting, LED strips illuminate the refrigerator compartment from the top and sets of LED lights directly illuminate different areas of the refrigerator compartment.

In case of malfunction and/or wearing out of the lighting system, the repair should be carried out by a qualified Bertazzoni Service technician.

8. FOOD STORAGE

8.1 General directions

Your appliance is designed to ensure precise, constant temperatures and appropriate humidity levels in all compartments.

Nevertheless, to properly preserve all of your foods, it is not enough to have an excellent refrigerator. It is also necessary to know the rules for correct food preservation.

Do bear in mind that all foods will inevitably change their characteristics over the passage of time. This change begins long before the food is consumed, since foods contain micro organisms which multiply and can cause deterioration. This process occurs more rapidly due to improper handling, preservation temperatures and humidity levels.

It is therefore recommended to follow the directions presented below which will permit using your refrigerator in the most effective and safe manner to keep your foods in the best way for as long as possible.

Periodically check that all foods are in a perfect state of preservation. It is usually quite clear when a food item is deteriorated, due to mold, unpleasant odor and unpleasant aspect. Nevertheless, there are cases in which these conditions are not so evident. If you believe that a food item was kept for an excessive period of time and may be deteriorated, do not consume this item or even taste it, even if it seems to still be healthy, since the bacteria that cause deterioration of food can also cause poisoning and illness. When in doubt, throw the food away.

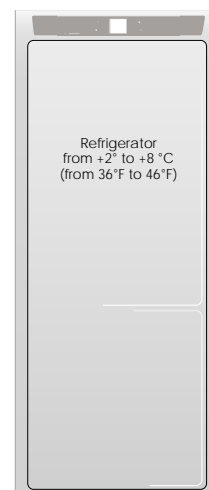

8.2 How to best preserve food quality

When buying groceries

Always take the following precautions:

- > Place any packages of raw meat, fish or poultry in plastic bags so that they do not drip on other foods.
- > Purchase meat, poultry and fish last. Do not leave your groceries in a warm car after shopping. Keep a freezer bag in your car and use it in case of very high temperatures or long trips.
- > Check the production dates and "best before" times on foods to be sure that they are fresh.
- > Be very careful when buying fresh foods, and only buy a quantity that can be consumed during your planned preservation period.
- > When possible, let warm foods adjust to room temperature for at least two hours before placing them in the refrigerator, unless you have activated the Shopping function before.

When placing foods in

Check the refrigeration temperature of the various compartments on the control panel:

- > The refrigerator temperature must be 8°C (45°F) or lower.
- > Follow the recommendations regarding the preservation times and temperatures indicated in the tables to follow.
- > Keep raw meat, fish and poultry separate from other foods and avoid any possible drippings.

When placing foods in

- > When placing your meat, fish or poultry in the refrigerator, leave them in the original packaging, unless the packaging is ripped or punctured. Repeated handling could introduce bacteria into these foods.
- > To keep food in the fridge is a good idea to use fridge containers.
- > Label and date the packages
- > Be careful to correctly position the food items on the shelves in a way that does not obstruct the air circulation vents inside the compartment.



Warning

After a prolonged interruption of electrical power, once the electrical power is reactivated, an audible signal will indicate if the temperature has been raised above normal levels. In addition to this

the display will show for one minute the highest temperature detected inside the compartments, to allow the user to decide how to better use the food items.

After one minute the display will resume normal operation, while the Alarm button  will continue to blink.

Press the Alarm button  to display the highest recorded temperatures.

8.3 Conservation Tips

Temperatures

The appliance working temperatures are set at the recommended degrees of +5°C for the refrigerator.

FOOD ARRANGEMENT

Refrigerator door.

Refrigerator compartment door

- > Keep eggs, butter, cheese etc. in the upper and central parts.
- > Keep drinks, bottles, cans etc. in the lower part.

Refrigerator compartment

- > Keep preserves, wine, biscuits etc. in the upper part.
- > Keep dairy products, ready meals, pastries, fruit juices, beer etc. in the central part.
- > Keep meats, cold cuts etc. in the lower part.
- > Keep fresh and tropical fruit, vegetables, carrots, potatoes, onions, etc. in the fruit and vegetable drawer.

8. FOOD STORAGE

FRESH FOODS	PRESERVATION AREA	TIME
Raw meats		
Large cuts	Refrigerator Drawer	4 days
Beef steaks, poultry and wild game	Refrigerator Drawer	3 days
Ground meat	Refrigerator Drawer	1-2 days
Carpaccio	Refrigerator Drawer	Immediately
Cooked meat		
Boiled meat and roasted meat	Refrigerator Compartment	2 days
Meat sauce	Refrigerator Compartment	6 days
Fish		
Raw and cooked fish	Refrigerator Drawer	2 days
Other		
Soups and broths	Refrigerator Compartment	2 days
Pasta	Refrigerator Compartment	2 days
Opened cold cuts	Refrigerator Drawer	3 days
Fresh cheeses	Refrigerator Drawer	2-3 days
Well sealed aged cheeses	Refrigerator Compartment	Several months
Eggs (fresh and unwashed)	Refrigerator Compartment	2 weeks
Opened cans	Refrigerator Compartment	2-3 days
Raw vegetables (in perforated bags)	Refrigerator Drawer	1 week

9.1 Care and Cleaning

To clean the parts made of steel use a microfiber cloth and the sponge provided in the kit with the appliance. Always use the cloth and sponge in the direction of the steel's satin finish.

Every now and then, to polish the steel, wipe with a slightly damp microfiber cloth.

Do not use the sponge on aluminium parts, such as the handles and the profiles of the glass shelves. You should use special care to keep the ventilation openings in the appliance or in the cabinet that houses it free of obstructions.



Scrupulously follow the detailed directions that can be found in the provided kit and never use abrasive or metallic products which could scratch and damage the satin finishing on the appliance permanently. Before performing any sort of cleaning, disconnect the appliance from the electrical power supply. Make sure you do not damage the refrigerant circuit in any way.



Warning
The use of chlorine-based detergents or similar that contains it should be avoided (bleach, hypochlorite, etc).

9.2 Internal cleaning

Clean the internal and removable parts by washing them with a solution of lukewarm water, a small amount of dishwashing detergent.

Rinse and dry right away.

Do not use mechanical devices or other methods to speed up defrosting.



Warning

Do not use water on the electrical parts, lights and control panel.



Warning

Do not use chlorine-based detergents or cleaning agents.



Do not bring cold glass parts into contact with boiling water.
Do not wash any parts of the refrigerator in a dishwashing machine since this could damage or irreparably deform the parts.

9. CARE AND CLEANING

9.3 Cleaning of the toe kick cover, filter and condenser

The unit requires, for a correct operation, the cleaning of the toe kick cover, filter and condenser.

It is recommended to perform the following cleaning steps very 6 months. An audio and visual message on the display will serve as a reminder.

Behind the frontal toe kick cover is the condenser. To clean it use a vacuum cleaner with a soft brush attachment at maximum power, sweeping it along the vent slits. In case of a significant dust build up, the toe kick cover can be removed to allow a more accurate cleaning of the filter.

On the maintenance settings,  after the installation of the unit and after it has been turned on, you can set the condenser cleaning warning.

In the case the warning sign is enabled, there will be an audible signal every 6 months, alerting that it is time to clean the condenser.

After cleaning it, touch the reset icon in order to reactivate the warning signal in 6 months.

If you do not want the cleaning signal alert for the condenser, touch the Off icon.

Lower condenser

For cleaning the condenser follow the instructions:

- > Switch off the appliance by pressing the Unit button  on the main control panel for approx 3 seconds.
- > Wait approx 30 minutes, until the finned condenser cools down to room temperature.
- > Remove the removable grille under the door.

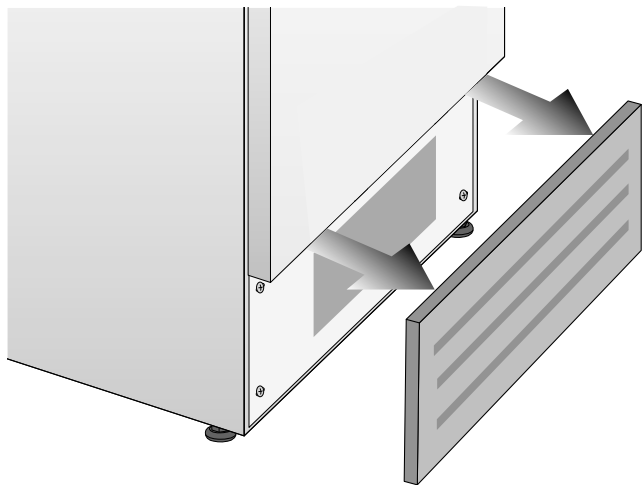

- > Clean it thoroughly of any dust build up as shown in the picture, taking care not to damage the condenser.

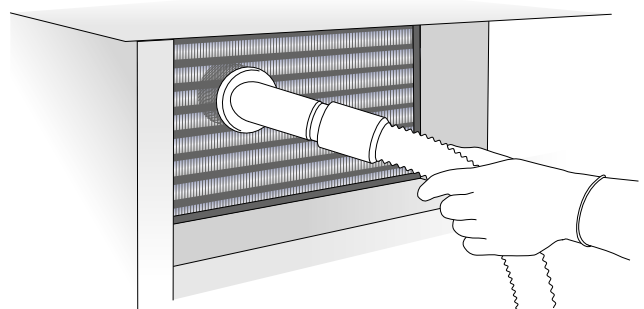

- > Restart the unit again, pressing on the unit button  for three second.



Warning

The edges of the condenser are sharp, therefore use adequate protection for hands and arms when cleaning the condenser.

10.1 Troubleshooting Guide

If you notice malfunctions in your appliance, use this guide before calling for service: this guide can help you personally resolve the problem or could provide important information to be conveyed to the service technician to ensure rapid and effective repair.

Display message and audible alarms.

A malfunction is usually indicated by the display. Problems that cannot be solved by the user are reported through a fault code. Keep in mind, however, that in messages or alarms they may appear for particular conditions of use or during start-up. In these cases, deactivate the audible alarm by pressing the Alarm button  and leave the appliance running and limit the opening of the doors to the maximum for about 10-12 hours.

The refrigerator does not work.

Is the appliance connected to the electrical power supply?
Is electrical power available at the electricity socket?
Is the Unit button  activated?
Is the unit in 'Demo' Mode?

The refrigerator is warmer than usual.

Does the display show a malfunction code?
Is the temperature adjusted correctly?
Were the doors or drawers open for a long period of time?
Were large quantities of food recently inserted?
Is the unit in 'Demo' Mode?

The appliance remains in function for a long time period.

Bear in mind that during very hot weather and with very high temperatures in the room it is normal that the compressor remains on for prolonged periods of time.
Were the doors or drawers open for a long period of time?
Were large quantities of food recently inserted?
Check that the doors are closed and that the food or containers do not obstruct the perfect closure of the door.
Is one or more compartments in Shopping Mode?

If you hear unusual noises.

It is normal to hear noises from the ventilators or compressors during operation or during the defrost phase.
Noise could be more marked depending on the position of the appliance and the surrounding environment.

Condensation inside and outside of the refrigerator.

If the climate is very humid, the formation of condensation is normal. Opening the door or drawers for prolonged periods of time can contribute to the formation of condensation.
In any case, make sure that the doors are always completely closed.

Ice or frost build up inside the refrigerator.

Did you leave the doors open for a long period of time?
Do the doors close completely?
If the doors do not close completely, contact your installer.

Unpleasant odors inside the refrigerator.

Clean the appliance completely according to the instructions.
Hermetically cover all the food. Do not conserve food for prolonged periods of time.

The doors are difficult to open.

The appliance is designed to ensure a fully hermetic closure. When the door is closed, a vacuum condition can occur: in this case it is necessary to wait a few seconds until the pressure balances before opening the door.

Appliance is cooling but lights and display are not working.

Check to see if the appliance was accidentally placed into Sabbath Mode.





If the unit you purchased was used as a showroom model it may be in a special energy-saving mode called Demo Mode where the appliance appears to be operating (lights work and false temperatures are displayed) but no cooling actually takes place. If you suspect your appliance is in Demo Mode please contact your dealer or distributor for assistance with disabling this feature.

10. TROUBLESHOOTING GUIDE

10.2 Malfunction messages appearing on the display

Display message	Malfunction description
Power Failure!!	Prolonged interruption of electrical power the appliance resumes work automatically, the display shows the warmest temperatures achieved.
Door Fridge OPEN	Fridge door open the message appears after few minutes from the door opening.
Fridge too warm	Fridge too warm see Troubleshooting Guide.
Fridge too cold	Fridge too cold wait for 12 hours: if malfunction persists call Customer Care for advice.
Error Code...	Functional problems call Customer Care who may help you to solve the problem or put you in contact with the nearest Service Agent may help you solve the problem.
Check condenser	Check Condenser Every 6 months the display shows the message "Check Cond", clean the condenser and follow the instructions above about how to clean the condenser.

- > In case of errors, touch the button Alarm  and the display will show the error message with its error number code.
- > The message will be shown for 3 seconds, then it will go back to the home screen.
- > For blocking the message on the screen, press on the display, the button info . The message will be on the screen for 30 seconds, then it will go back to the home screen.
- > In the case there is more than one error message, the display will show in time sequence the different error messages.

1 INSTRUCTIONS IMPORTANTES EN MATIÈRE DE SÉCURITÉ ET POUR L'ENVIRONNEMENT	2
1.1 Pour votre sécurité.....	2
1.2 Informations importantes lors de l'utilisation de l'appareil.....	2
1.3 Protection de l'environnement.....	4
1.4 Informations destinées aux organismes de contrôle.....	4
1.5 Économies d'énergie.....	5
2 INSTALLATION	6
2.1 Installation.....	6
2.2 Branchement à l'alimentation électrique.....	6
2.3 Réfrigérant.....	6
3 AVANT L'UTILISATION	7
3.1 Pour bien connaître l'appareil.....	7
3.2 Composants principaux.....	8
3.3 Contrôle électronique.....	9
3.4 Panneau de commande principal.....	9
4 MISE EN MARCHÉ DE L'APPAREIL	10
4.1 Mise en marche et arrêt.....	10
4.2 Comment régler la température pour différentes exigences.....	11
4.3 Signaux d'information d'anomalies à l'écran.....	12
5 PERSONNALISATION DES FONCTIONS ET DES RÉGLAGES	12
5.1 Fonctions.....	12
5.2 Réglages.....	13
6 ÉQUIPEMENT INTERNE	19
6.1 Équipement interne (positionnement, réglage, retrait).....	19
7 ÉCLAIRAGE	19
7.1 Éclairage.....	19
8 CONSERVATION DES ALIMENTS	20
8.1 Indications générales.....	20
8.2 Comment préserver au mieux la qualité des aliments.....	20
8.3 Conseils de conservation.....	21
9 ENTRETIEN ET NETTOYAGE	23
9.1 Entretien et Nettoyage.....	23
9.2 Nettoyage interne.....	23
9.3 Nettoyage de la grille de ventilation, du filtre et du condenseur.....	23
10 GUIDE DE RÉOLUTION DES PROBLÈMES	25
10.1 Guide des solutions aux problèmes.....	25
10.2 Indications d'anomalie pouvant apparaître sur l'écran.....	26

1.1 Pour votre sécurité

- > Si cet appareil remplace un appareil existant devant être retiré ou mis au rebut, veiller à ce qu'il ne devienne pas dangereux, notamment pour les enfants, en coupant le câble d'alimentation et en rendant la fermeture de la porte impossible. Adopter les mêmes mesures à la fin de la durée de vie du nouvel appareil.
- > L'appareil n'est pas conçu pour fonctionner avec des minuteries externes ou avec des systèmes de commande à distance.
- > Cet appareil, destiné à un usage domestique, est conçu pour conserver des aliments et des boissons au frais.
- > Cet appareil est conçu pour conserver et réfrigérer à domicile des aliments frais et surgelés. Toute autre utilisation est considérée comme inappropriée.
- > L'appareil doit être installé en suivant les consignes du Manuel d'installation ; **veiller tout particulièrement à ne pas obstruer les orifices de ventilation de l'appareil et des unités encastrables.**
- > L'appareil est doté d'un système d'éclairage à lumière concentrée à LED. Ne pas regarder ces ampoules lorsqu'elles sont allumées afin d'éviter tout dommage oculaire. Cet avertissement figure également sur l'étiquette située à l'intérieur de la porte du réfrigérateur.
- > N'utiliser aucun type d'équipement électrique au sein des compartiments de conservation des aliments.
- > Lors de la mise en place des étagères, ne pas mettre les doigts dans les rails de guidage des étagères.
- > Ne jamais tenter d'éteindre une flamme ou un feu avec de l'eau : couper l'alimentation de l'appareil et recouvrir la flamme avec une couverture anti-feu.
- > Ne pas poser de récipients contenant des liquides inflammables à proximité de l'appareil.
- > Couper entièrement l'appareil et débrancher le câble d'alimentation lors des opérations de nettoyage. Si la fiche est difficile à atteindre, il est conseillé de couper le disjoncteur ou de retirer le fusible qui contrôle la prise à laquelle l'appareil est branché.
- > Les éléments d'emballage peuvent être dangereux pour les enfants : ne pas laisser les enfants jouer avec les sachets plastique, les films plastique ou le polystyrène.
- > Toute réparation doit être effectuée par un technicien de maintenance Bertazzoni qualifié.
- > Cet appareil n'est pas destiné à être utilisé par des personnes (y compris des enfants) présentant des capacités physiques, sensorielles ou mentales réduites, ou un manque d'expérience et de connaissances, sauf si elles ont été supervisées ou formées par une personne responsable de leur sécurité concernant l'utilisation de l'appareil. Surveiller les enfants afin de s'assurer qu'ils ne jouent pas avec l'appareil.

- > Ne pas endommager les tuyaux du circuit réfrigérant de l'appareil.
- > Ne pas entreposer de substances explosives, comme des bombes aérosols, avec des substances inflammables dans cet appareil.
- > Si le câble d'alimentation de l'appareil est endommagé, il doit être remplacé par le fabricant, le service clients ou un technicien qualifié. Une mauvaise installation ou des réparations incorrectes peuvent exposer les utilisateurs à un risque considérable.
- > Les réparations doivent être effectuées exclusivement par le fabricant, le service clients ou un technicien qualifié.
- > Brancher à une prise à 2 broches mise à la terre.
- > Ne pas retirer la broche de terre.
- > Ne pas utiliser d'adaptateur.
- > Ne pas utiliser de rallonge.
- > Couper l'alimentation au niveau de toutes les unités avant les opérations d'entretien.
- > Ne pas modifier cet appareil.
- > Ne pas introduire d'objets métalliques pointus (outils ou couverts) dans les orifices de l'appareil.
- > Ne pas entreposer de substances inflammables, explosives ou volatiles.
- > Ne pas laisser de substances explosives, comme les flacons pulvérisateurs, avec des substances inflammables dans l'appareil.
- > Les bouteilles contenant des boissons fortement alcoolisées doivent être fermées hermétiquement et entreposées à la verticale.
- > Les composés organiques, les substances acides et les huiles essentielles peuvent ronger les joints et les surfaces en plastique en cas de contact prolongé.
- > Couper l'appareil et le débrancher de la prise avant les opérations de nettoyage ou d'entretien.
- > Ne pas tirer sur le câble pour débrancher l'appareil.

1.2 Informations importantes lors de l'utilisation de l'appareil

- > Les opérations de nettoyage et d'entretien qui doivent être effectuées par l'utilisateur ne doivent pas être réalisées par des enfants sans surveillance.
- > Ne jamais utiliser d'équipements électriques au sein de l'appareil (par exemple un dispositif de chauffage, une machine à glaçon électrique, etc.). Risque d'explosion !
- > Ne jamais décongeler ou nettoyer l'appareil à l'aide d'un nettoyeur vapeur ! La vapeur risquerait de pénétrer dans les composants électriques et de causer un court-circuit. Risque de décharge électrique !

- > Ne pas utiliser d'outils pointus ou tranchants pour retirer le gel ou des couches de glace. Cela risquerait d'endommager les tuyaux réfrigérants. Les fuites de fluide réfrigérant peuvent provoquer des lésions oculaires ou s'enflammer.
- > Veiller à ce qu'aucun objet ne soit coincé dans les portes.
- > Ne pas entreposer de produits contenant des substances inflammables (par exemple des bombes aérosols) ou des substances explosives dans l'appareil. Risque d'explosion !
- > Ne pas s'appuyer ou faire pression sur la base de l'appareil, les bacs, les portes, etc.
- > Avant de nettoyer l'appareil, débrancher le câble d'alimentation ou retirer le fusible. Ne pas débrancher le câble d'alimentation en tirant dessus.
- > Entreposer les boissons fortement alcoolisées à la verticale et bien fermées.
- > Veiller à ce qu'aucun résidu d'huile ou de graisse ne soit présent sur les parties en plastique et le joint de la porte. Autrement, les parties en plastique et le joint de la porte deviendront poreux.
- > Ne jamais recouvrir ou obstruer les orifices de ventilation de l'appareil.
- > Conformément à la réglementation en vigueur, les enfants de 3 à 8 ans peuvent prendre ou déposer de la nourriture dans l'appareil, mais il est fortement déconseillé de permettre aux enfants de moins de 8 ans de réaliser ces opérations et, de manière générale, d'utiliser cet appareil.
- > Garder les enfants de moins de 8 ans à une distance gage de sécurité, à moins qu'ils ne soient constamment surveillés, et veiller à ce qu'ils ne jouent pas avec l'appareil.
- > Ne pas utiliser d'équipements mécaniques ou électriques ni de produits chimiques autres que ceux recommandés par le fabricant afin d'accélérer le processus de décongélation.
- > Ne pas endommager le circuit de refroidissement (s'il est possible d'y accéder).
- > Ne pas utiliser d'équipements électriques au sein des compartiments de conservation des aliments à moins qu'ils ne soient recommandés par le fabricant.

- > Si le circuit de refroidissement est endommagé, éviter toute flamme nue et ventiler correctement la zone.
- > Ne pas utiliser l'appareil ou des parties de celui-ci autrement qu'indiqué dans le présent manuel.
- > Ouvrir la porte pendant un long moment peut faire monter la température dans les compartiments de l'appareil de manière considérable.
- > Nettoyer régulièrement les surfaces en contact avec la nourriture et les systèmes d'évacuation accessibles.
- > Conserver la viande et le poisson crus dans des récipients adaptés dans le réfrigérateur afin qu'ils n'entrent en contact avec aucun autre aliment ni ne se déversent dessus.
- > Si l'appareil reste vide pendant de longues périodes, l'éteindre, le laisser décongeler, le nettoyer, le sécher et laisser la porte ouverte pour éviter que de la moisissure ne se forme à l'intérieur.

- > Ne jamais laisser d'objets métalliques coupants comme des couteaux, fourchettes, cuillères et couvercles sur l'appareil pendant son utilisation.
- > Ne pas utiliser de détergents abrasifs ou corrosifs (par exemple poudres à récurer, détachants ou éponges métalliques) sur les parties en verre.
- > Ne pas s'asseoir sur l'appareil.
- > Ne pas s'asseoir ou s'appuyer sur la porte ou sur un bac, notamment ouvert.
- > Ne pas saisir la porte ou la poignée pour déplacer l'appareil.
- > Ne pas utiliser d'appareils électriques (par exemple un sèche-cheveux) ou de sprays dégivrant, les parties en plastique pourraient être endommagées.
- > Ne pas utiliser l'appareil pour refroidir une pièce.
- > Toujours débrancher l'appareil en cas de problème ou avant de réaliser les opérations de nettoyage ou d'entretien.
- > Ne pas placer d'objets lourds sur le dessus de l'appareil.

Symboles utilisés dans le manuel :



Remarque

Recommandations relatives à la bonne utilisation de l'appareil



Important

Consignes afin de ne pas endommager l'appareil



Attention

Consignes afin d'éviter les blessures

1.3 Protection de l'environnement

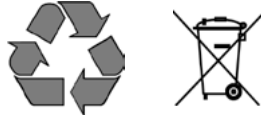

> Cet appareil, conforme à la directive européenne DEEE (2012/19/UE), doit être éliminé séparément des autres déchets au terme de son cycle de vie.

> Cet appareil ne contient pas de substances dont la quantité est jugée dangereuse pour la santé et l'environnement, conformément aux directives européennes en vigueur.

> Veiller au bon respect des procédures d'élimination de tous les matériaux d'emballage.

Tension électrique **Risque d'électrocution**

Couper l'alimentation secteur.
Débrancher l'appareil.

> L'appareil ne doit pas être éliminé avec les ordures ménagères. S'informer auprès d'un centre de collecte pour en savoir plus concernant l'élimination des matériaux recyclables.

> Avant l'élimination, couper le câble d'alimentation et rendre la fermeture de la porte impossible.

> Pendant l'élimination, veiller à ne pas endommager le circuit réfrigérant.

> Ni le circuit réfrigérant, ni l'isolation de l'appareil ne contiennent de substances nocives pour la couche d'ozone.

> Nos appareils sont emballés dans des matériaux non polluants et recyclables.

> Déposer les matériaux d'emballage dans un centre de collecte agréé.



Emballage plastique **Risque d'asphyxie**

Ne pas laisser l'emballage, ni aucun de ses composants, sans surveillance.

Ne pas laisser les enfants jouer avec les sachets plastique.



Attention Pour éviter la contamination des aliments, veuillez respecter les consignes suivantes :

> Ouvrir la porte pendant un long moment peut faire monter la température de façon conséquente dans les compartiments de l'appareil.

> Nettoyer régulièrement les surfaces en contact avec la nourriture et les systèmes d'évacuation accessibles.

> Conserver la viande et le poisson crus dans des récipients adaptés dans le réfrigérateur afin qu'ils n'entrent en contact avec aucun autre aliment ni ne se déversent dessus.

> Si l'appareil de réfrigération reste vide pendant de longues périodes, l'éteindre, le laisser décongeler, le nettoyer, le sécher et laisser la porte ouverte pour éviter que de la moisissure ne se forme dans l'appareil.

1.4 Informations destinées aux organismes de contrôle

> Pour les vérifications EcoDesign, l'installation et la préparation de l'appareil doivent être conformes à la norme EN 62552.

> Les exigences en matière de ventilation, de dimensions et d'espace minimum par rapport au mur postérieur sont indiquées dans le chapitre « Installation » du présent manuel.

> Contacter le fabricant pour plus d'informations.

1.5 Économies d'énergie

- Une utilisation correcte de l'appareil, un emballage approprié des aliments, une température constante et une bonne hygiène alimentaire ont des effets sur la qualité de la conservation.
- Réduire le nombre d'ouvertures des portes et leur durée d'ouverture pour éviter un réchauffement excessif des compartiments.
- Nettoyer régulièrement le condensateur (s'il est possible d'y accéder) situé à l'arrière de l'appareil pour éviter que ce dernier ne perde en efficacité.
- Décongeler les aliments congelés dans le compartiment réfrigérateur de manière à récupérer le froid accumulé par les aliments congelés.

2. INSTALLATION

2.1 Installation

Veillez à ce que l'installation soit correctement effectuée, en respectant toutes les indications reportées dans la notice d'installation fournie avec l'appareil.

2.2 Branchement à l'alimentation électrique

L'appareil est doté d'une fiche de type Schuko de 16 A et doit être branché au secteur d'alimentation électrique à l'aide d'une prise Schuko correspondante. Ne pas utiliser de rallonges ni d'adaptateurs multiples pour le branchement.

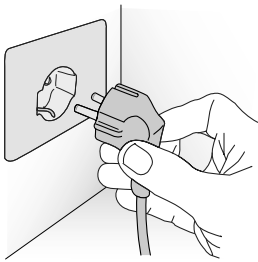

! **Important**
Ne pas utiliser de rallonges ni d'adaptateurs multiples pour le branchement.

!!! **Attention**
Si l'énergie provient d'une source renouvelable (solaire, géothermique, etc.) ou si des systèmes automatisés sont installés, il faut installer le « kit d'énergie alternative » afin d'intégrer l'unité au réseau électrique.

2.3 Réfrigérant

Veiller à ne pas endommager le circuit réfrigérant. Il contient de l'isobutane (R600a), un gaz naturel hautement compatible avec l'environnement qui est néanmoins un gaz inflammable.

> Lors du transport et de l'installation de l'appareil, veiller à ce qu'aucun composant du circuit réfrigérant ne soit endommagé.

> En cas de dommage subi par le circuit réfrigérant, s'assurer de l'absence de flammes nues et d'étincelles dans la pièce. Bien aérer l'espace.



ISO 7010 W021

!!! **Attention**
Risque d'incendie / matériaux inflammables.

! **Important**
Procéder au transport, à l'installation et au nettoyage en veillant à ne pas endommager le circuit réfrigérant.

3.1 Pour bien connaître l'appareil

Congratulations pour avoir acheté votre nouveau appareil: vous pourrez maintenant utiliser notre innovant système de conservation, qui vous permettra de préserver au mieux tous les aliments que vous souhaitez.

Ce manuel d'utilisation répondra à la plupart de vos questions pour ce qui concerne les caractéristiques du produit. Pour toute demande d'information supplémentaire ou d'assistance technique, veuillez contacter votre revendeur ou consulter notre site Internet:

Pour l'Italie <https://it.bertazzoni.com/altro/assistenza-e-manutenzione>

Pour le Royaume-Uni <https://uk.bertazzoni.com/more/care-service>

Pour la France <https://fr.bertazzoni.com/customer-care>

Pour l'Espagne <https://universal.bertazzoni.com/more/care-service>

Pour les Pays-Bas <https://nl.bertazzoni.com/zorg-en-service>

Pour la Suède <https://se.bertazzoni.com/more/care-service>

Pour le Danemark <https://dk.bertazzoni.com/more/care-service>





Avant d'appeler prenez note du numéro de série de l'appareil, reporté sur la plaque signalétique qui se trouve dans le compartiment Réfrigérateur et des éventuels messages qui apparaissent sur l'écran.

Avant d'appeler, prenez note des informations suivantes:

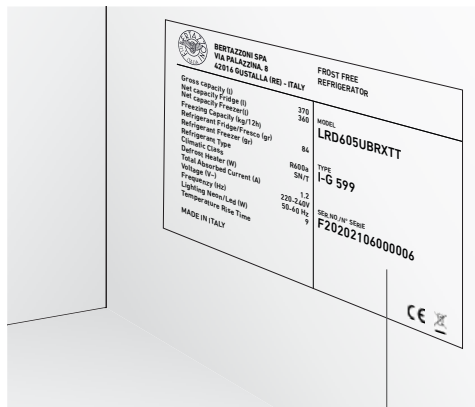
- date d'achat;
- nom du distributeur où le produit a été acheté.



Position du numéro de série à l'intérieur du compartiment.

 BERTAZZONI SPA VIA PALAZZINA, 8 41016 GUASTALLA (RE) -ITALY		FROST FREE REFRIGERATOR	
Gross capacity (l)	370	MODEL	LRD605UBRXTT
Net capacity Fridge (l)	360	TYPE	I-G 599
Net capacity Freezer(l)		SERIAL NUMBER	F20202106000006
Freezing Capacity (kg/12h)			
Refrigerant Fridge/Fresco (gr)	84		
Refrigerant Freezer (gr)			
Refrigerant Type	R600a		
Climatic Class	SN/T		
Defrost Heater (W)			
Total Absorbed Current (A)	1.2		
Voltage (V~)	220-240 V		
Frequenzy (Hz)	50-60 Hz		
Lighting Neon/Led (W)	9		
Temperature Rise Time			
MADE IN ITALY			
			

Modèle .

Code .

Numéro de série .

Caractéristiques .

3. AVANT L'UTILISATION

3.2 Composants principaux

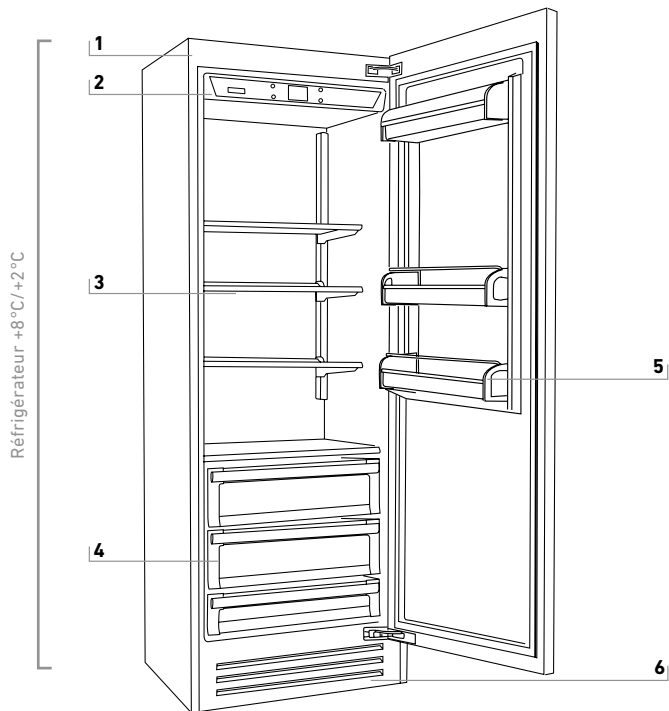

Réfrigérateur

- 1) Structure en aluminium blanc pré-peint.
- 2) Panneau de commandes.
- 3) Clayette à hauteur réglable.
- 4) Tiroirs du compartiment Réfrigérateur AISI 304.
- 5) Grands balconnets contre porte.
- 6) Grille amovible (condenseur).

3.3 Contrôle électronique

L'innovant système de contrôle électronique conçu par Bertazzoni maintient une température constante dans les trois compartiments et l'affiche sur l'écran du panneau de contrôle. Il assure également l'interaction de l'utilisateur permettant de personnaliser les réglages des différentes fonctions et de recevoir des messages sonores et/ou visuels en cas de dysfonctionnement de l'appareil.

3.4 Panneau de commande principal

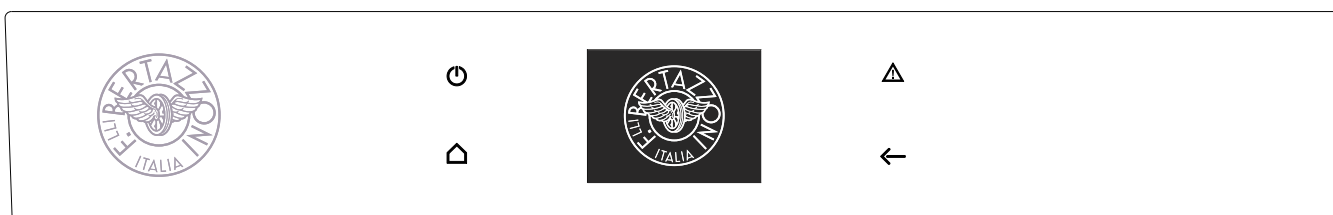
**Marche/Arrêt**

Touchez l'icône pour allumer ou éteindre l'appareil.

**Page d'accueil**

Touchez l'icône « home » pour retourner à la page-écran principale.

**Alarme**

Touchez l'icône pour afficher les différentes fonctions des alarmes et pour les désactiver.

**Flèche arrière**

Touchez l'icône en flèche pour retourner à la page-écran précédente.

4. MISE EN MARCHÉ DE L'APPAREIL

4.1 Mise en marche et arrêt

Première mise en marche de l'appareil

Touchez l'icône . À l'écran s'affichent les pages-écrans de lancement suivantes:



1) Logo Bertazzoni.



2) Test initial (il dure environ 3 minutes).

3) À l'écran s'affiche la page-écran principale avec la température mesurée par le réfrigérateur à l'intérieur des différents compartiments. L'appareil commence automatiquement à refroidir jusqu'à atteindre les températures prédéfinies.

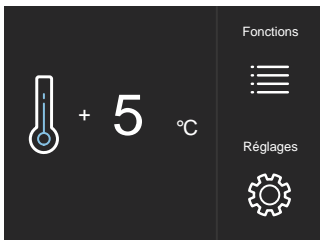

4) Page d'accueil.
- compartiment Réfrigérateur
+5 °C (41 °F).

Lors de la première mise en marche de l'appareil il est recommandé d'attendre au moins 12 heures sans ouvrir les portes et avant d'y introduire des aliments. Pendant cette période il est conseillé de désactiver tout message d'erreur en pressant l'icône Alarme.

Mise hors tension



1) Touchez l'icône  Off (arrêt).

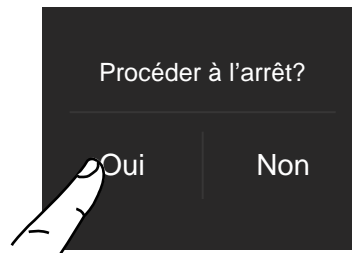

2) Touchez l'icône Oui pour procéder.



3) Touchez l'icône Oui pour procéder.



Quand le réfrigérateur est éteint, il n'y a aucun signal indiquant que l'appareil est branché dans une prise.

Mise hors tension en cas d'arrêt prolongé

En cas de périodes d'absence prolongées il est recommandé de mettre hors tension le réfrigérateur en pressant l'icône  de l'appareil pendant trois secondes et de débrancher la fiche électrique ou le disjoncteur qui contrôle la prise de courant.

Videz complètement le réfrigérateur, nettoyez-le et séchez-le et laissez les portes et les bacs partiellement ouverts afin d'éviter toute formation de mauvaises odeurs.



Si lors de la première mise en marche le message de Veille (Standby) ne s'affiche pas, mais apparaît un autre message, cela signifie que l'appareil a déjà commencé le processus de refroidissement.

Pendant la première mise en marche, il ne sera pas possible d'utiliser le Menu pour modifier les réglages d'usine avant que soient atteintes les températures prédéfinies.



Chaque fois que l'appareil est actionné le système effectue une procédure d'autodiagnostic qui dure environ trois minutes avant sa mise en marche complète.

4.2 Comment régler la température pour différentes exigences

Chaque modèle a été soigneusement testé avant de quitter l'usine et réglé de manière à assurer des performances élevées et de faibles consommations. Généralement, il n'est pas nécessaire de modifier les réglages d'origine.

L'aspect de la page d'accueil pour les différents modèles est le suivant:



Modifier la température des compartiments

Comment modifier la température du compartiment Réfrigérateur.

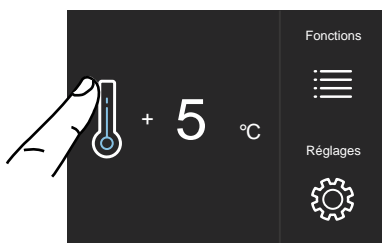

1) Page d'accueil. Touchez l'icône  du compartiment réfrigérateur.



2) Défilez vers le haut/bas pour sélectionner la température désirée du réfrigérateur de +2 °C à +8 °C (de 36 °F à 46 °F).

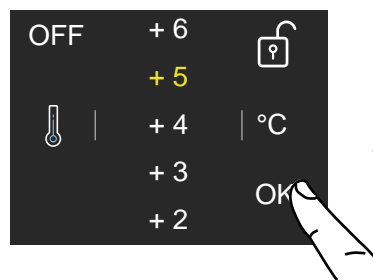

3) Touchez l'icône ok pour confirmer la température désirée.



La température affichée peut varier légèrement par rapport à la température prédéfinie suite à des ouvertures fréquentes des portes ou à l'introduction d'aliments à la température ambiante ou de grandes quantités d'aliments. Pour atteindre la température sélectionnée, 6 à 12 heures sont nécessaires.

Icône Cadenas

L'icône cadenas apparaît quand les températures sont définies.

L'icône cadenas ouvert/fermé indique qu'il est possible ou impossible de modifier ultérieurement les températures des compartiments.



Généralement un cadenas jaune ouvert peut être affiché ouvert; dans ce cas il est possible de faire défiler l'écran vers le haut ou vers le bas avec un doigt, de sélectionner la température désirée et presser OK pour confirmer.

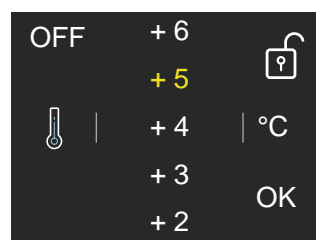

Alors qu'un cadenas fermé est affiché si l'utilisateur a activé quelques fonctions qui modifient les réglages du réfrigérateur, par conséquent l'utilisateur dans cette condition ne sera plus en mesure de modifier la température des compartiments.

5. PERSONNALISATION DES FONCTIONS ET DES RÉGLAGES

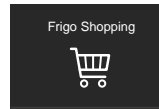
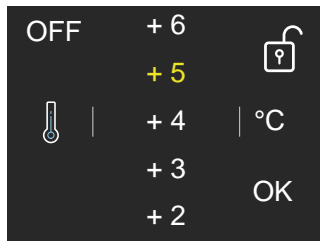

1) Frigo Shopping.

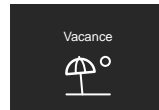

2) Vacance.

En cas de pression de l'icône fonction et d'activation d'une fonction spécifique, le cadenas jaune apparaît fermé et il ne sera pas possible de modifier la température des compartiments tant que la fonction activée n'est pas terminée ou si elle est désactivée manuellement.

4.3 Signaux d'information d'anomalies à l'écran

Un système de contrôle intégré fournit des informations à travers des messages textuels lumineux que vous pouvez voir affichés sur l'écran. Le signal vocal accompagne certains des signaux d'anomalie et peut être désactivé en touchant l'icône d'alarme sur le panneau de commande principal.

Vous pouvez trouver la liste des signaux correspondant aux anomalies à la fin de ce manuel.



INFORMATIONS POUR L'UTILISATION DE L'ÉCRAN

Vous pouvez personnaliser le fonctionnement de votre appareil Bertazzoni afin de l'adapter aux différentes façons dans lesquelles vous désirez l'utiliser.

5.1 Fonctions

Après avoir touché l'icône Fonction sur la page d'accueil s'affichent les icônes des fonctions disponibles suivantes.

1) Frigo Shopping

Cette fonction abaisse la température du réfrigérateur à +2 °C (36 °F) pendant 12 heures, en assurant un refroidissement plus rapide des aliments qui viennent d'y être introduits, la fonction se désactive automatiquement, en retournant ainsi à la température précédemment fixée. Vous pouvez programmer l'activation de cette fonction. Suite à une interruption prolongée du courant électrique il est nécessaire de réactiver la fonction.

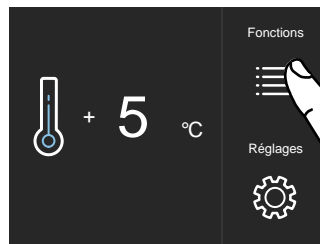

A) Page d'accueil. Touchez l'icône des fonctions.

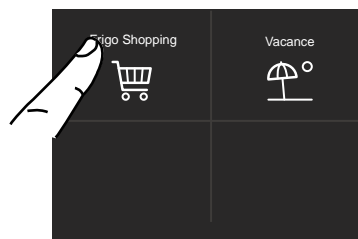

B) Touchez l'icône Frigo Shopping.



C) Touchez l'icône Oui pour activer la fonction.

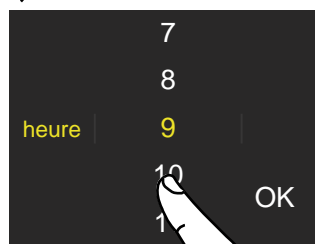

D) Défilez vers le haut / bas pour configurer le temps requis et ensuite pressez ok.

2) Vacance

Cette fonction (recommandée en cas d'absence prolongée car elle permet de réaliser de considérables économies d'énergie) porte la température du compartiment réfrigérateur à +14 °C (57 °F).

Vous pouvez programmer la durée de cette fonction ou bien vous pouvez la désactiver manuellement à votre retour d'une période d'absence. Cette fonction reste active même en cas d'interruption prolongée du courant électrique pendant la période d'absence.

Vous pouvez programmer une période de temps allant de 1 à 90 jours.

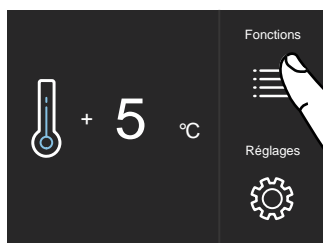

A) Page d'accueil. Touchez l'icône des fonctions.

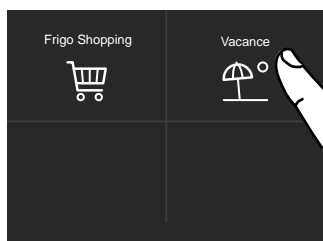

B) Touchez l'icône Vacance.

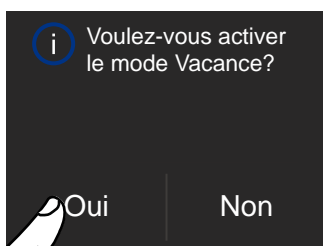

C) Touchez l'icône Oui pour activer la fonction.

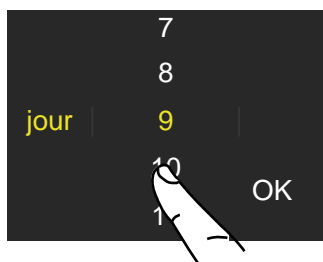

D) Défilez vers le haut / bas pour configurer le temps requis (en jours) et ensuite pressez ok.

Vous pouvez programmer une période de temps allant de 1 à 90 jours.

5.2 Réglages

Vous pouvez personnaliser les réglages de votre réfrigérateur Bertazzoni pour l'adapter aux différentes façons dans lesquelles vous désirez l'utiliser.

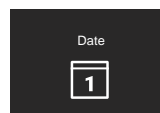

1) Date.

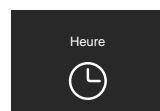

2) Heure.

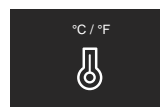

3) Degrés Celsius ou Fahrenheit.

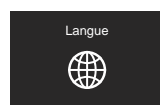

4) Langue.



5) Sabbath.

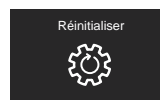

6) Réinitialiser.

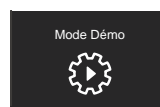

7) Mode Démo.

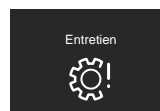

8) Entretien.

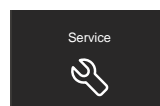

9) Service.

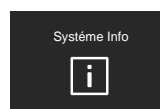

10) Système Info.

5. PERSONNALISATION DES FONCTIONS ET DES RÉGLAGES

1) Date

Sur l'écran s'affiche la date dans le format (jour:mois:année).

Vous pouvez modifier les configuration simplement en touchant l'écran.

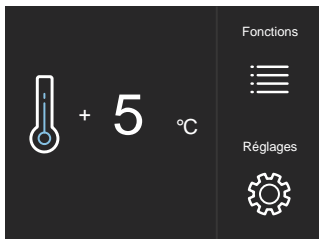

A) Page d'accueil. Touchez l'icône Réglages.

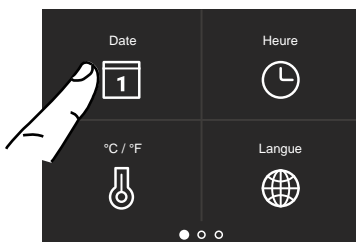

B) Touchez l'icône Date.



C) Défilez vers le haut ou vers le bas pour sélectionner l'année désirée et ensuite pressez Ok.

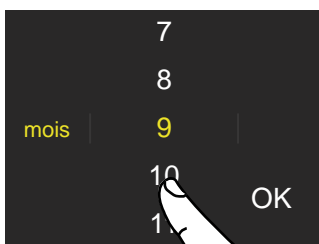

D) Défilez vers le haut ou vers le bas pour sélectionner le mois désiré et ensuite pressez Ok.

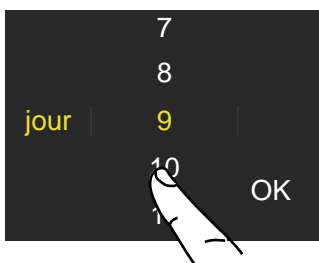

E) Défilez vers le haut ou vers le bas pour sélectionner le jour désiré et ensuite pressez Ok.

2) Heure

Sur l'écran s'affiche l'heure dans le format hh:mm.

Cette fonction permet de sélectionner l'affichage suer 12 ou 24 h.

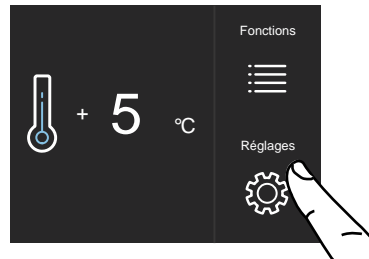

A) Page d'accueil. Touchez l'icône Réglages.

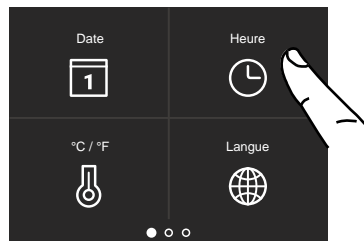

B) Touchez l'icône Heure.



C) Touchez l'écran comme vous le préférez pour choisir le format de l'heure: 12 ou 24 heures.

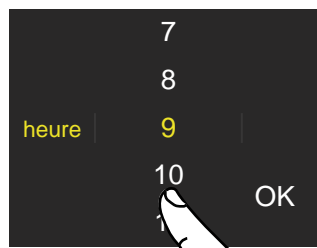

D) Défilez vers le haut / bas pour régler les heures et ensuite pressez Ok.

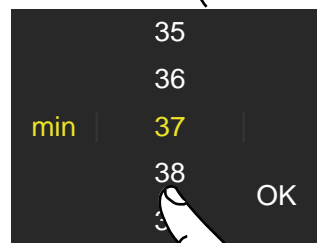

E) Défilez vers le haut / bas pour régler les minutes et ensuite pressez Ok.

3) Configurer °C/°F

Cette fonction permet de choisir l'affichage de la température en degrés Centigrades ou Fahrenheit. Normalement, l'appareil est configuré pour l'affichage en degrés centigrades.



A) Page d'accueil. Touchez l'icône Réglages.

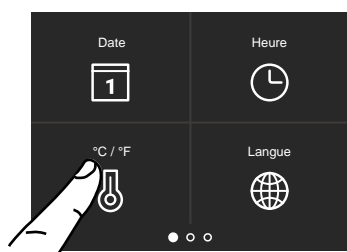

B) Touchez l'icône °C/°F.

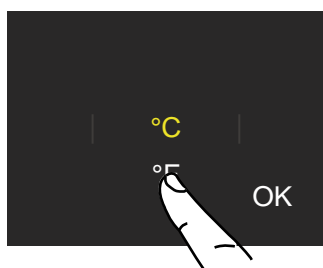

C) Défilez vers le haut / bas pour sélectionner soit degrés Centigrades soit Fahrenheit et pressez Ok.

4) Langue

Pour choisir la langue des messages du réfrigérateur, touchez simplement la touche de configuration sur l'écran.

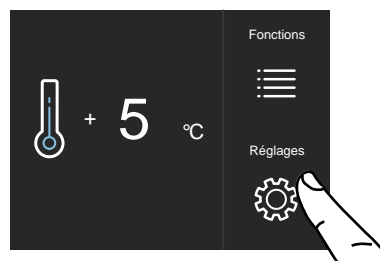

A) Page d'accueil. Touchez l'icône Réglages.

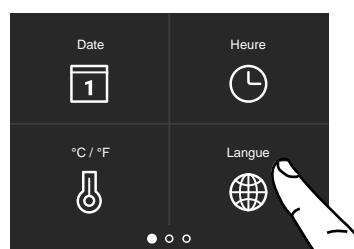

B) Touchez l'icône Langue.

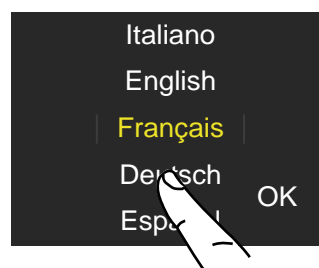

C) Défilez vers le haut / bas pour sélectionner la langue désirée et pressez Ok.

5. PERSONNALISATION DES FONCTIONS ET DES RÉGLAGES

5) Mode Sabbath

Cette fonction permet de respecter l'observance de certaines règles religieuses qui demandent que l'appareil ne soit pas affecté par l'ouverture ou la fermeture des portes (le contrôle thermostatique, l'éclairage intérieur et la machine à glaçons, si présente, sont désactivés).

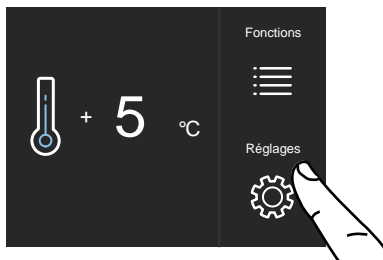

A) Page d'accueil. Touchez l'icône Réglages.

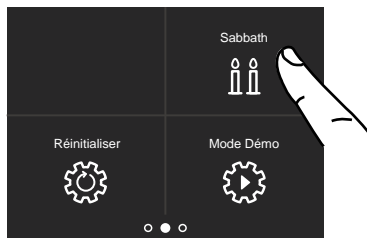

B) Défilez deux fois à droite et touchez l'icône Sabbath.

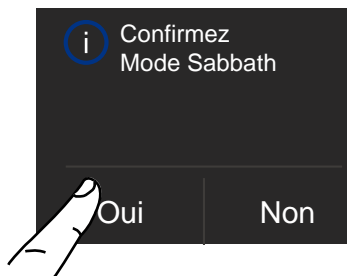

C) Touchez l'icône Oui pour activer la fonction.

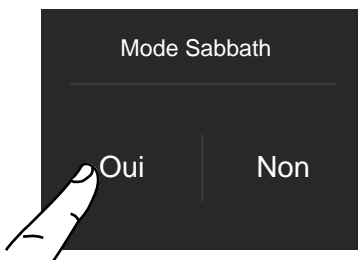

D) Touchez l'icône Oui pour activer la fonction.

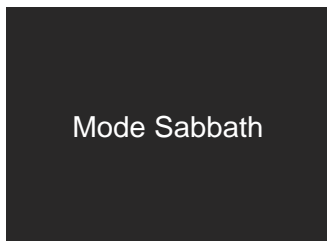

E) Le réfrigérateur fonctionne à présent sur la base de cette configuration.

6) Rétablissement

Cette fonction vous permet de rétablir les configurations de base définies en usine, en effaçant toutes les modifications apportées successivement.

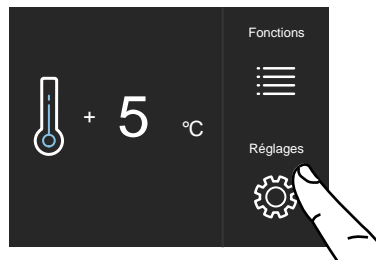

A) Page d'accueil. Touchez l'icône Réglages.

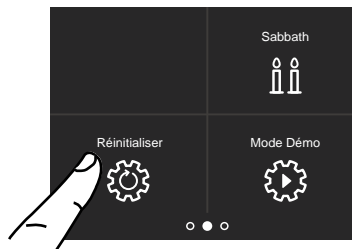

B) Défilez deux fois à droite et touchez l'icône Réinitialiser.



C) Touchez l'icône Oui.



D) Touchez l'icône Oui.

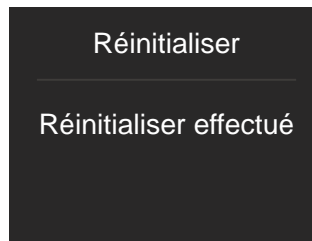

E) Le rétablissement a été effectué. Les réglages d'usine ont été restaurés.

7) Mode Démo

Vous pouvez simuler le fonctionnement du réfrigérateur, en cas d'exposition de l'appareil, dans des salons professionnels ou point de vente/magasins.

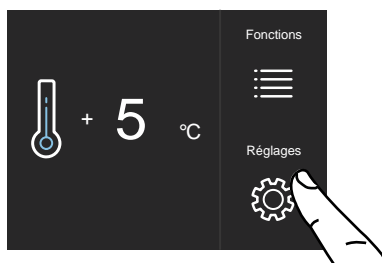

A) Page d'accueil. Touchez l'icône Réglages.

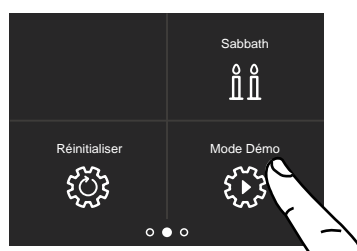

B) Défilez deux fois à droite et touchez l'icône Mode Démo.

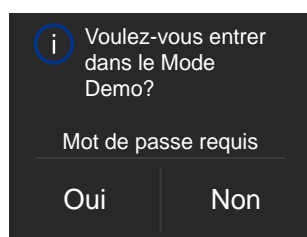

C) Touchez Oui.

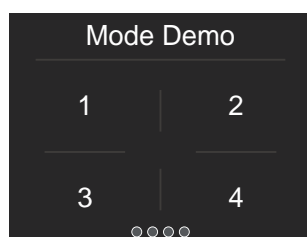

D) Saisissez le mot de passe pour l'activation.

Mot de passe par défaut 1-2-3-4.

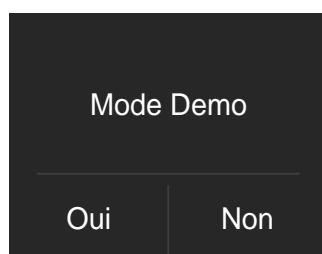

E) Pressez l'icône Oui ou No.

8) Entretien (à travers un signal d'alarme)

Pour garantir le bon fonctionnement de l'appareil il est nécessaire d'effectuer le nettoyage de la grille de ventilation, du filtre et du condenseur.

La configuration par défaut de l'appareil est « Avertissement désactivé ».

Le nettoyage périodique vous est rappelé tous les 6 mois par un signal sonore et visuel sur l'écran.

Il est possible de désactiver le signal d'avertissement et visualiser le temps restant avant le prochain nettoyage à effectuer.

Pour plus de détails voir les pages suivantes.

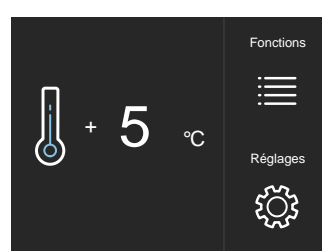

A) Page d'accueil. Touchez l'icône Réglages.

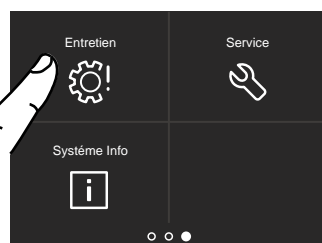

B) Défilez deux fois à droite et touchez l'icône Entretien.



C) Touchez l'icône Oui pour l'activer.

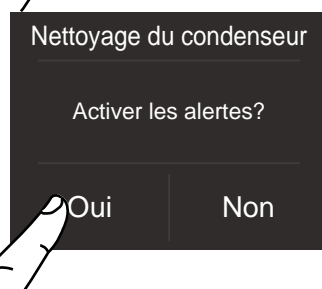

D) Touchez l'icône Oui pour l'activer.

5. PERSONNALISATION DES FONCTIONS ET DES RÉGLAGES



E) Si vous voulez activer l'avertissement, touchez l'icône Rétablissement.

Si vous voulez désactiver l'avertissement, au point C touchez Off et après Oui comme indiqué par l'image en bas.



9) Service

La fonction Service  est réservée au service SAV Bertazzoni.

10) Système Info

La fonction Système Info permet d'afficher les données des différents appareils, comme par exemple le code du logiciel, le numéro de série et les codes d'usine du réfrigérateur.

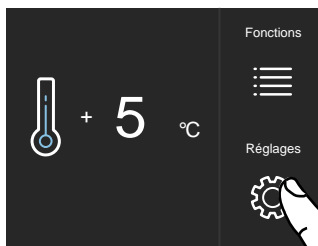

A) Page d'accueil. Touchez l'icône Réglages.

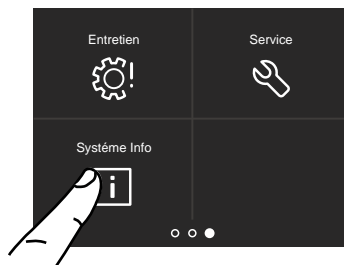

B) Touchez l'icône Système Info.

Sk Power	HW: 0504 SW: 0518
Sk User	HW: 1002 SW: 1069 - G1011

C) Voici les données de l'appareil Bertazzoni.

6. ÉQUIPEMENT INTERNE

6.1 Équipement interne (positionnement, réglage, retrait)

Tiroir

Il est simplement posé sur les coulisses de guidage.
> pour retirer le bac, le soulever et l'extraire.

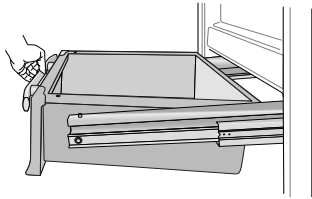

Clayettes

Les clayettes sont coulissantes et facilement repositionnables pour l'utilisateur en opérant comme suit:

- > saisir la clayette sur les côtés et la pousser vers le haut afin de la détacher des rails latéraux, puis l'extraire.
- > soulever la partie frontale du plan et l'incliner.

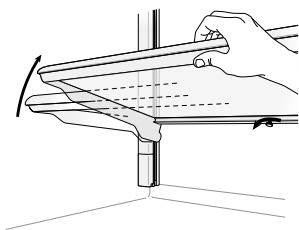

- > pour retirer une clayette, il faut la faire coulisser vers le haut.

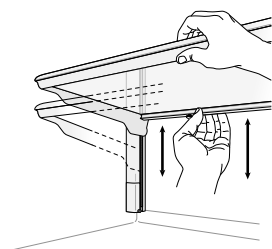

7. ÉCLAIRAGE

FR

Étagères de la Porte

Les étagères de la porte peuvent être facilement retirées pour le nettoyage:

- > Prendre l'étagère par les côtés, la pousser vers le haut jusqu'à la décrocher de son logement et la tirer vers l'extérieur.
- > La remonter en opérant en sens inverse.

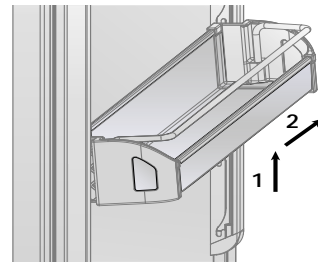

7.1 Éclairage

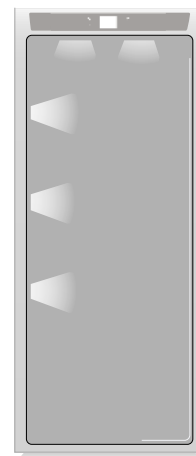

Afin de permettre une vision interne optimale est prévue un système à LED qui illumine directement différentes zones du compartiment réfrigérateur.

En cas d'anomalies et/ou de pannes du système d'éclairage, il est nécessaire de s'adresser exclusivement au service d'assistance technique Bertazzoni.

8. CONSERVATION DES ALIMENTS

8.1 Indications générales

Votre appareil a été conçu pour garantir des températures précises et constantes et des niveaux d'humidité appropriés à tous les compartiments.

Par ailleurs, le double système de réfrigération évite que les aliments surgelés ou la glace ne s'imprègnent de l'odeur des aliments frais et que l'humidité présente dans le réfrigérateur ne se congèle pas en formant du givre.

Toutefois, pour bien conserver tous vos aliments, il ne suffit pas d'avoir un excellent réfrigérateur, il est aussi nécessaire de connaître les règles pour une correcte conservation des aliments.

Il ne faut pas oublier que tous les aliments modifient inévitablement leurs caractéristiques au fil du temps. Leur changement commence bien avant leur consommation, car ceux-ci contiennent à l'intérieur des micro organismes qui en se multipliant en causent la détérioration.

Celle-ci est encore plus rapide suite à des manipulations, des températures de conservation et des conditions d'humidité inappropriées.

Il est par conséquent recommandé de suivre les indications reportées ci-dessous. Celles-ci vous permettront d'utiliser de manière rationnelle et sûre votre réfrigérateur-congélateur et de conserver longtemps et le mieux possible tous vos aliments.

Contrôler périodiquement que tous les aliments soient en parfait état de conservation. Il est souvent assez facile de comprendre lorsque un aliment est détérioré, car il moisit, sent mauvais et son aspect est désagréable. Il y a toutefois des cas où la condition n'est pas si évidente. Si selon vous un aliment a été conservé trop longtemps et qu'il pourrait être périmé, ne le consommez pas et ne le goûtez même pas pour contrôler, même si il vous semble bon, car les bactéries qui provoquent la détérioration des aliments peuvent être la cause d'intoxications ou de mal-être. En cas de doute, jeter l'aliment.

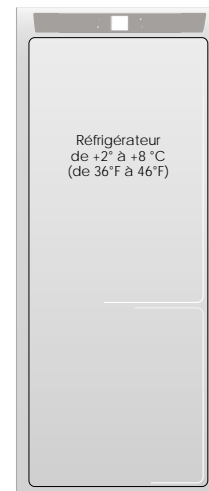

8.2 Comment préserver au mieux la qualité des aliments

Lorsque vous faites les courses

Observez toujours les précautions suivantes:

➤ Mettez tous les paquets contenant de la viande crue, du poisson ou de la volaille dans des sacs en plastique afin d'éviter qu'ils s'égouttent sur les autres aliments..

➤ Achetez la viande, la volaille et le poisson en dernier. Ne laissez pas vos achats à l'intérieur d'une voiture chaude après avoir fait les courses. Gardez dans votre voiture un sac thermique et utilisez-le en cas de températures très élevées ou de voyages trop longs.

➤ Contrôlez les dates de production et de péremption des aliments afin d'être sûrs qu'ils soient frais.

➤ Faites très attention quand vous achetez des aliments frais, et veillez à acheter seulement une quantité que vous pourrez consommer dans la période de conservation prévue.

➤ Si possible, laissez les aliments chauds à température ambiante pendant au moins deux heures avant de les ranger dans le réfrigérateur, à moins que vous ayez préalablement activé la fonction Frigo Shopping.

Lorsque vous rangez les aliments

Contrôlez la température de réfrigération des différents compartiments sur le panneau de commande:

➤ La température du réfrigérateur doit être de 8 °C (45 °F) ou inférieure.

- > Suivez les recommandations concernant les temps et les températures de conservation indiqués dans les tableaux reportés ci-après.
- > Gardez la viande crue, le poisson et la volaille séparés des autres aliments et évitez toute possibilité d'égouttement.

Lorsque vous rangez les aliments

- > Lorsque vous rangez dans votre réfrigérateur la viande, le poisson ou la volaille, laissez-les dans les emballages d'origine, à moins qu'ils ne soient pas déchirés ou percés. Des manipulations répétées pourraient introduire des bactéries dans ces aliments.
- > Pour conserver les aliments dans le réfrigérateur, il est bon d'utiliser des conteneurs prévus pour la conservation en réfrigérateur.
- > Datez et étiquetez les paquets.
- > Faites attention à ranger correctement les aliments sur les clayettes de manière à ne pas boucher les ouvertures prévues pour la circulation de l'air à l'intérieur du compartiment.



Attention

En cas de rétablissement du courant électrique après une coupure prolongée du courant, un signal sonore indique que la température du réfrigérateur a dépassé les valeurs normales.

En outre, l'écran affiche pendant une minute les températures les plus hautes relevées à l'intérieur des compartiments, afin de permettre à l'utilisateur de décider comment utiliser au mieux les différents aliments.

Après une minute l'écran retourne au fonctionnement normal, tandis que l'icône Alarme  continue à clignoter.

Pressez l'icône Alarme  pour afficher les plus hautes températures enregistrées.

RANGEMENT DES ALIMENTS

Porte du réfrigérateur.

Porte du compartiment de réfrigération

- > Conserver les œufs, le beurre, le fromage etc. dans les parties supérieure et centrale.
- > Conserver les boissons, les bouteilles, les conserves, etc. dans la partie inférieure.

Compartiment de réfrigération

- > Conserver les boîtes de conserve, le vin, les biscuits, etc. dans la partie supérieure.
- > Conserver les produits laitiers, les plats préparés, la pâtisserie, les jus de fruits, la bière, etc. dans la partie centrale.
- > Conserver la viande, la charcuterie, etc. dans la partie inférieure.
- > Conserver les fruits et légumes frais, les fruits tropicaux, les carottes, pommes de terre, oignons, etc. dans le bac à fruits et légumes.

8.3 Conseils de conservation

Températures

Les températures de fonctionnement de l'appareil sont configurées sur les valeurs recommandées, à savoir +5 °C pour le réfrigérateur.

8. CONSERVATION DES ALIMENTS

ALIMENTS FRAIS	ZONE DE CONSERVATION	TEMPS
Viandes crues		
Grosses pièces	Bac de Réfrigérateur	4 jours
Côte de bœuf, volaille et gibier	Bac de Réfrigérateur	3 jours
Viande hachée	Bac de Réfrigérateur	1-2 jours
Carpaccio	Bac de Réfrigérateur	aussitôt
Viandes cuites		
Viandes bouillies et rôtis	Compartiment Réfrigérateur	2 jours
Sauce à la viande	Compartiment Réfrigérateur	6 jours
Poisson		
Poisson cru et cuit	Bac de Réfrigérateur	2 jours
Autre		
Soupes, minestrone et bouillon	Compartiment Réfrigérateur	2 jours
Pâtes	Compartiment Réfrigérateur	2 jours
Tranches de charcuterie (conditionnement ouvert)	Bac de Réfrigérateur	3 jours
Fromages frais	Bac de Réfrigérateur	2-3 jours
Fromages affinés et bien protégés	Compartiment Réfrigérateur	quelques mois
Œufs (frais et non lavés)	Compartiment Réfrigérateur	2 semaines
Boîtes de conserve ouvertes	Compartiment Réfrigérateur	2-3 jours
Légumes crus (sachets ouverts)	Bac de Réfrigérateur	1 semaine

9.1 Entretien et Nettoyage

Pour le nettoyage des parties en acier, utiliser le chiffon en microfibres et la petite éponge prévue à cet effet qui se trouvent dans le kit fourni avec l'appareil.

Pour passer le chiffon et la petite éponge, suivre toujours le sens du satinage de l'acier.

De temps en temps, pour rétablir le brillant de l'acier, passer le chiffon en microfibre légèrement humidifié.

Ne pas utiliser la petite éponge sur les parties en aluminium, telles que, par exemple, les poignées et les profils des clayettes en verre. Veiller à ce que ne soient pas bouchées les ouvertures de ventilation de l'appareil ou dans la structure à encastrement.



Suivre scrupuleusement les instructions détaillées qui se trouvent dans el kit fourni et n'utiliser en aucun cas des produits abrasifs ou métalliques car ceux-ci pourraient rayer et endommager de manière permanente la finition satinée de l'appareil. Avant d'effectuer toute opération de nettoyage, débrancher l'appareil du réseau électrique. Faire très attention à ne pas endommager le circuit réfrigérant.



Attention

Il est recommandé d'éviter d'utiliser des détergents à base de chlore ou autres produits le contenant (eau de Javel, hypochlorite, etc.).

9.2 Nettoyage interne

Laver les parties internes et les parties amovibles avec une solution d'eau tiède, très peu de détergent à vaisselle.

Rincer et essuyer tout de suite.

Il est recommandé de ne pas utiliser de dispositifs mécaniques ou d'autres moyens pour accélérer le processus de dégivrage.



Attention

Ne pas utiliser d'eau sur les parties électriques, sur les lumières et sur les panneaux de contrôle.



Attention

Il est recommandé d'éviter d'utiliser des détergents à base de chlore ou autres produits le contenant (eau de Javel, hypochlorite, etc.).



Ne pas mettre d'eau bouillante sur les parties froides en verre.

Ne laver aucune partie du réfrigérateur dans le lave-vaisselle car celle-ci pourrait s'endommager ou se déformer de manière irréparable.

9.3 Nettoyage de la grille de ventilation, du filtre et du condenseur

Pour garantir le bon fonctionnement de l'appareil, il est nécessaire d'effectuer le nettoyage de la grille de ventilation, du filtre et du condenseur.

Le nettoyage périodique vous est rappelé tous les 6 mois par un signal sonore et visuel sur l'écran. Il est possible de désactiver le signal d'avertissement et visualiser le temps restant avant le prochain nettoyage à effectuer.

Le condenseur se trouve derrière la grille de ventilation frontale.

Pour le nettoyer utilisez un aspirateur muni d'une brosse douce, à la puissance aximale, en le passant le long des fentes d'aération. En cas de dépôts de poussière importants, vous pouvez déposer la grille de ventilation pour effectuer un nettoyage plus soigné du filtre.

Vous pouvez activer l'avertissement lié au nettoyage du condenseur, lors des réglages d'entretien,  après l'installation de l'appareil et après sa mise sous tension.

Si vous activez le signal d'avertissement, un signal sonore est émis tous les 6 mois, pour vous rappeler qu'il est temps de nettoyer le condenseur.

9. ENTRETIEN ET NETTOYAGE

Après l'avoir nettoyé, touchez l'icône de rétablissement afin de réactiver le signal d'avertissement 6 mois après.

Si vous ne désirez plus pas avoir le signal d'avertissement pour le nettoyage du condenseur, touchez l'icône Off, plus soigné du filtre.

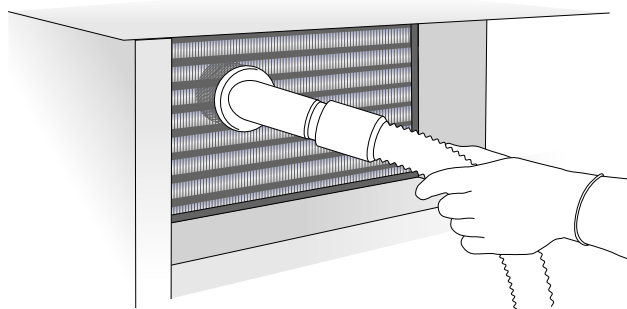

Condenseur inférieur

Pour le nettoyage du condenseur suivez les instructions suivantes:

- > Éteignez l'appareil en pressant l'icône  de l'appareil sur le panneau de commande principal pendant environ 3 secondes.
- > Attendez environ 30 minutes, pour que le condenseur à ailettes puisse se refroidir et atteindre la température ambiante.
- > Déposez la grille amovible en dessous de la porte.

> Remettez l'appareil en fonction, en pressant la l'icône  de l'appareil pendant trois secondes.



Attention

Les ailettes du condenseur sont tranchantes, il est donc recommandé d'utiliser une protection adéquate pour les mains et les bras afin de nettoyer le condenseur en toute sécurité.

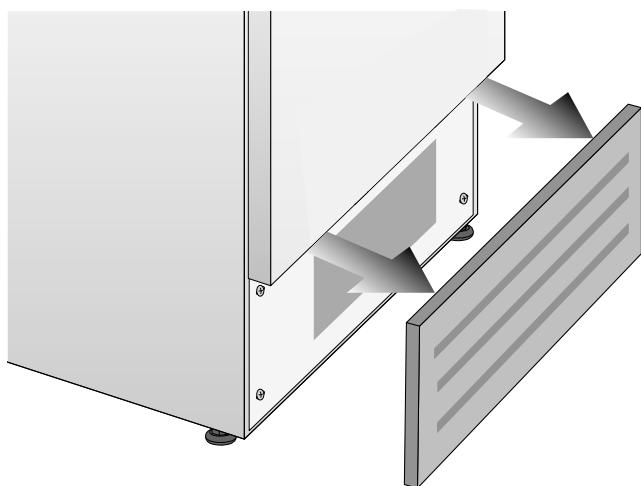

> Nettoyez-la soigneusement de tout dépôt de poussière, comme illustré dans l'image, en prenant soin de ne pas l'endommager.

10.1 Guide des solutions aux problèmes

En cas d'anomalies de fonctionnement de l'appareil, utiliser ce guide avant d'appeler le service d'assistance: celui-ci aidera à résoudre personnellement le problème ou fournira d'importantes informations à transférer au service d'assistance afin d'assurer un service plus rapide et efficace.

Messages sur l'écran.

Les problèmes de fonctionnement sont en général indiqués sur l'écran. Les problèmes qui ne peuvent pas être résolus par l'utilisateur sont signalés moyennant un code de panne. À noter, toutefois, que des messages ou des alarmes pourraient s'afficher suite à des conditions particulières d'utilisation ou bien pendant la mise en fonction.

Dans ces cas désactiver l'alarme sonore en pressant la touche Alarm  en laissant l'appareil en fonction et limiter au maximum l'ouverture des portes pendant environ 10-12 heures.

Le Réfrigérateur ne fonctionnent pas.

L'appareil est branché au réseau d'alimentation électrique?

Le courant arrive à la prise d'alimentation?

La touche Unit  est activée?

L'appareil est en mode 'Demo'?

Le Réfrigérateur est plus chaud que la normale.

L'écran signale un code de panne?

La température est réglée correctement?

Les portes ou les bacs sont restés ouverts longtemps? Ont été récemment introduites de grandes quantités d'aliments?

L'appareil est en mode 'Demo'?

L'appareil fonctionne pendant une longue période de temps.

Durant les chaudes journées et avec des températures élevées dans la pièce, il est normal que le compresseur fonctionne de manière prolongée.

Les portes ou les bacs sont restés ouverts longtemps?

Ont été récemment introduites de grandes quantités d'aliments?

Contrôler que les portes soient bien fermées et que les aliments ou les récipients n'empêchent pas leur parfaite fermeture.

Est un ou plusieurs compartiments en mode shopping?

Perception de bruits étranges.

Il est normal que soient perçus des bruits liés au fonctionnement des ventilateurs ou des compresseurs ou durant la phase de dégivrage.

Le bruit peut également être plus accentué en fonction du positionnement de l'appareil et de l'espace environnant.

Formation de condensation à l'intérieur et à l'extérieur du Réfrigérateur.

Si le climat est très humide, l'apparition d'un peu de condensation est normale. L'ouverture de la porte ou des bacs de manière prolongée peut contribuer à la formation de condensation.

Veiller dans tous les cas à ce que les portes soient toujours parfaitement fermées.

Le Réfrigérateur présente du givre ou de la glace.

Les portes sont restées ouvertes longtemps?

Les portes ne se ferment pas parfaitement?

Si les portes ne se ferment pas parfaitement, contacter l'installateur.

En cas de formation de givre ou de glace dans le compartiment Fresco, due à des ouvertures fréquentes et prolongées des portes, désactiver pendant un certain temps la fonction Fresco en appuyant sur le bouton correspondant du panneau de commande. Attendre que le givre ou la glace fondent, extraire le bac et essuyer les parois et le fond du compartiment.

Apparition de mauvaises odeurs à l'intérieur.

Nettoyer entièrement l'appareil en suivant les instructions.

Couvrir hermétiquement tous les aliments.

Ne pas conserver de manière prolongée les aliments.

La porte s'ouvre avec difficulté.

L'appareil a été conçu pour en permettre la fermeture hermétique. Lorsque la porte est fermée, il est possible que se vérifie une situation de vide: dans ce cas, il est nécessaire d'attendre quelques secondes pour que la pression se rééquilibre, avant d'ouvrir la porte.

Appareil se refroidit mais les lumières et l'affichage ne fonctionnent pas.

Vérifiez si l'appareil a été accidentellement placé dans le mode Sabbath.





Si l'appareil a été acheté et utilisé comme un modèle d'exposition peut être dans un mode d'économie d'énergie spécial appelé mode de démonstration dans lequel le dispositif semble fonctionner (lampes de travail et affiche des températures faux), mais pas de refroidissement est vraiment. Si vous pensez que votre équipement est en mode Demo, s'il vous plaît contactez votre revendeur pour l'assistance à la désactivation de cette fonction.

10. GUIDE DES SOLUTIONS AUX PROBLÈMES

10.2 Indications d'anomalie pouvant apparaître sur l'écran

Message sur l'écran	Description de l'Anomalie
Panne Electrique!	Interruption prolongée de l'énergie électrique L'appareil se remet en marche automatiquement en signalant les températures enregistrées les plus chaudes. Appuyez sur la touche Alarm (Alarme) pour désactiver l'alarme sonore.
Unité Ouverte	Porte du Réfrigérateur ouverte Le message apparaît après une minute d'ouverture de la porte.
Réfr trop chaud	Réfrigérateur trop chaud Voir guide des solutions aux problèmes.
Réfr trop froid	Réfrigérateur trop froid Attendre 12 heures: si l'anomalie persiste, s'adresser au Service Après-Vente.
Code de panne...	Code de panne Contacter le SAV agréé. Vérifier les conditions d'utilisation (charges importantes d'aliments, fréquentes ouvertures des portes). Appuyer sur la touche Alarm (Alarme) pour désactiver l'alarme sonore.
Nettoyage condens	Nettoyage condenseur À tous les six mois, l'écran affiche le message « Vérifiez Cond », nettoyer le condenseur et comme écrit dans le pages avant.

- En cas d'anomalies, touchez l'icône Alarme  et l'écran affichera le message relatif à l'anomalie avec le code d'erreur correspondant.
- Le message s'affiche pendant 3 secondes, ensuite l'écran retourne à la page d'accueil.
- Pour bloquer le message sur l'écran, pressez l'icône Info sur l'écran (). Le message reste affiché sur l'écran pendant 30 secondes, ensuite le système retourne à la page d'accueil.
- En cas de plusieurs messages d'erreur, à l'écran s'affiche les différents messages d'anomalie dans l'ordre temporel.

1 INSTRUCCIONES IMPORTANTES REFERENTES A LA SEGURIDAD Y EL MEDIOAMBIENTE	2
1.1 Para su seguridad.....	2
1.2 Información importante al usar el aparato.....	2
1.3 Protección del medioambiente.....	4
1.4 Información para los organismos de control.....	4
1.5 Para ahorrar energía.....	5
2 INSTALACIÓN	6
2.1 Instalación.....	6
2.2 Conexión a la red eléctrica.....	6
2.3 Refrigerant.....	6
3 ANTES DE PONER EN SERVICIO EL APARATO	7
3.1 Conozca su aparato.....	7
3.2 Componentes principales.....	8
3.3 Control electrónico.....	9
3.4 Panel de control principal.....	9
4 PARA ENCENDER Y APAGAR EL APARATO	10
4.1 Cómo encender y apagar el aparato.....	10
4.2 Cómo ajustar la temperatura para diferentes exigencias.....	11
4.3 Señales de información de anomalías en la pantalla.....	12
5 PERSONALIZACIÓN DE FUNCIONES Y AJUSTES	12
5.1 Funciones.....	12
5.2 Ajustes.....	13
6 EQUIPAMIENTO INTERNO	19
6.1 Disposición interna (colocación, ajuste, retirada).....	19
7 ILUMINACIÓN	20
7.1 Iluminación.....	20
8 CONSERVACIÓN DE LOS ALIMENTOS	20
8.1 Indicaciones generales.....	20
8.2 Cómo conservar los alimentos en buen estado.....	20
8.3 Consejos de conservación.....	21
9 CUIDADOS Y LIMPIEZA	23
9.1 Cuidados y limpieza.....	23
9.2 Limpieza interna.....	23
9.3 Limpieza de la rejilla de ventilación y del condensador.....	24
10 GUÍA DE SOLUCIÓN DE PROBLEMAS	25
10.1 Guía de solución de problemas.....	25
10.2 Mensajes de error mostrados en la pantalla.....	26

1.1 Para su seguridad

> Si este aparato sustituye a un aparato existente que debe ser retirado o eliminado, asegúrese de que no se convierta en una trampa peligrosa para los niños, con tal fin corte su cable de alimentación e impida que la puerta pueda cerrarse. Tenga las mismas precauciones al final de la vida útil del aparato nuevo.

> El aparato no está diseñado para funcionar con temporizadores externos o con sistemas de control remoto.

> Este aparato ha sido diseñado para refrigerar bebidas y alimentos y está destinado al uso doméstico.

> Este aparato está previsto para refrigerar y conservar en casa alimentos frescos y congelados. Cualquier otro uso se debe considerar inapropiado.

> El aparato debe instalarse siguiendo las instrucciones de la Guía de Instalación, **se debe tener especial cuidado en no obstruir las aberturas de ventilación del aparato y de las unidades incorporadas.**

> El aparato tiene un sistema de iluminación concentrada con lámparas LED. No mire fijamente a estas lámparas cuando están encendidas para evitar posibles daños a la vista.

Esta advertencia también figura en la etiqueta pegada en la parte interna de la puerta del refrigerador.

> No utilice ningún tipo de equipo eléctrico dentro de los compartimentos de conservación de alimentos.

> Cuando coloque los estantes, no ponga los dedos en sus guías de deslizamiento.

> Nunca intente apagar una llama/incendio con agua: apague el aparato y cubra la llama con una manta ignífuga.

> No coloque recipientes de líquidos inflamables cerca del aparato.

> Antes de realizar operaciones de limpieza apague completamente el aparato y desenchufe el cable de alimentación de la toma de corriente. Si no se llega fácilmente al enchufe, es una buena idea apagar el interruptor correspondiente o quitar el fusible que controla la toma de corriente a la que está enchufado el aparato.

> Las partes del embalaje pueden ser peligrosas para los niños: no permita que los niños jueguen con las bolsas de plástico, la película de plástico o la espuma de poliestireno.

> Cualquier reparación debe ser realizada por un técnico cualificado del servicio de asistencia de Bertazzoni.

> No está previsto que este aparato sea utilizado por personas (incluidos los niños) con capacidades físicas, sensoriales o mentales reducidas, o con falta de experiencia y conocimientos, a menos que cuenten con la supervisión de una persona responsable de su seguridad que les enseñe a usar el aparato. En presencia de niños, mantenga el aparato bajo control para evitar que jueguen con él.

> No dañe los tubos del circuito del refrigerante del aparato.

> No guarde en este aparato sustancias explosivas como bombonas de aerosol con un gas propelente inflamable.

> Si se dañara el cable de alimentación de este aparato, debe ser sustituido por el fabricante, el servicio de asistencia o una persona con una cualificación similar. Instalaciones y reparaciones inadecuadas pueden poner al usuario en considerable riesgo.

> Las reparaciones solo pueden ser realizadas por el fabricante, el servicio de asistencia o una persona con una cualificación similar.

> Enchufe el aparato a una toma de corriente de 2 polos con conexión a tierra de tipo Schuko.

> No retire el polo de tierra.

> No utilice un adaptador.

> No utilice un cable alargador.

> Antes de efectuar cualquier mantenimiento corte la corriente de todas las unidades.

> No modifique este aparato.

> No introduzca objetos metálicos puntiagudos (cubiertos o utensilios) en las ranuras del aparato.

> No guarde en el aparato sustancias inflamables, explosivas o volátiles.

> No guarde en el aparato sustancias explosivas, como envases aerosol con propelentes inflamables.

> Las botellas que contienen bebidas fuertemente alcohólicas deben estar bien cerradas y se deben poner en posición vertical.

> Los compuestos orgánicos, los ácidos y los aceites esenciales pueden corroer las juntas y las superficies de plástico si se dejan en contacto con ellas durante periodos prolongados.

> Apague el aparato y desenchúfelo de la red eléctrica antes de proceder a efectuar su limpieza o mantenimiento.

> Para desenchufar el aparato, no tire del cable de alimentación.

1.2 Información importante al usar el aparato

> La limpieza y el mantenimiento a cargo del usuario no las deben realizar niños sin la debida vigilancia.

> Nunca utilice aparatos eléctricos dentro del aparato (por ejemplo, calentador, máquina de hielo eléctrica, etc.). ¡Peligro de explosión!

> ¡Nunca desescarche o limpie el aparato con una limpiadora a vapor! El vapor puede penetrar en las partes eléctricas y causar un cortocircuito. ¡Riesgo de descarga eléctrica!

> No utilice instrumentos puntiagudos ni con bordes afilados para quitar la escarcha o las capas de hielo. Podría dañar los tubos del refrigerante. La fuga de refrigerante puede causar lesiones oculares o incendiarse.

> Preste atención a que no haya objetos atascados en las puertas.

> No ponga dentro del aparato productos que contengan gases propelentes inflamables (por ejemplo, bombonas de aerosol) ni sustancias explosivas.

¡Peligro de explosión!

> No utilice la base, los cajones extraíbles ni la puerta, etc. del aparato como soporte ni como punto de apoyo.

> Antes de limpiar el aparato, desenchufe el cable de alimentación o apague el interruptor correspondiente. No tire del cable de alimentación para desenchufarlo de la toma de corriente.

> Conserve las bebidas con un alto grado alcohólico en un recipiente hermético y en posición vertical.

> Mantenga las partes de plástico y la junta de la puerta libres de aceite y grasa. De lo contrario, las partes y la junta de la puerta se volverán porosos.

> Nunca cubra ni obstruya las aberturas de ventilación del aparato.

> Según la normativa vigente, los niños de entre 3 y 8 años pueden coger o poner alimentos del aparato, pero se desaconseja encarecidamente que los menores de 8 años realicen estas operaciones y en general utilicen el aparato.

> Mantenga a los niños menores de ocho años a una distancia segura, a menos que estén constantemente vigilados, y asegúrese de que no jueguen con el aparato.

> No utilice dispositivos mecánicos, eléctricos o químicos distintos a los recomendados por el fabricante para acelerar el proceso de descongelación.

> No dañe el circuito de refrigeración (si se puede acceder a él).

> No utilice aparatos eléctricos dentro de los compartimentos destinados a los alimentos, a menos que sean del tipo recomendado por el fabricante.

> En caso de daños en el circuito de refrigeración, evite utilizar llamas libres y ventile adecuadamente el lugar.

> No utilice el aparato o sus partes de forma distinta a la especificada en este manual.

> Dejar la puerta abierta durante mucho tiempo puede hacer que la temperatura en los compartimentos del aparato aumente considerablemente.

> Limpie regularmente los sistemas de drenaje accesibles y las superficies que pueden entrar en contacto con alimentos.

> Ponga en recipientes adecuados la carne y el pescado crudos y antes de conservarlos en el aparato, de manera que no entren en contacto con otros alimentos ni goteen sobre ellos.

> Si se deja el aparato vacío durante largos períodos, apáguelo, elimine la escarcha, límpielo, séquelo y deje la puerta abierta para evitar la proliferación de moho dentro del aparato.

> Nunca apoye objetos metálicos afilados como cuchillos, tenedores, cucharas y tapas sobre el aparato mientras está en marcha.

> No utilice detergentes abrasivos o corrosivos (por ejemplo, polvos limpiadores, quitamanchas y esponjas metálicas) sobre las partes de vidrio.

> No se siente sobre el aparato.

> No se siente ni se apoye en la puerta ni en los cajones abiertos.

> Para desplazar el aparato no haga fuerza en la puerta o la manija.

> No utilice aparatos eléctricos (por ejemplo, secadores de pelo) ni aerosoles para descongelar, las piezas de plástico podrían dañarse.

> No utilice el aparato para enfriar habitaciones bajo ningún concepto.

> Desenchufe siempre el aparato de la red eléctrica en caso de avería o cuando deba realizar operaciones de limpieza o mantenimiento.

> No coloque objetos pesados sobre la parte superior del aparato.

Símbolos utilizados en esta Guía:



Nota

Recomendaciones para utilizar correctamente el aparato



Importante

Indicaciones para evitar dañar el aparato



Advertencia

Indicaciones para evitar lesiones personales

1.3 Protección del medioambiente

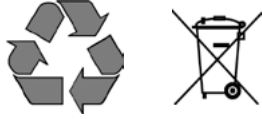

> Este aparato cumple con la directiva europea WEEE (2012/19/UE) y debe eliminarse separado de otros residuos al final de su vida útil.

> El aparato no contiene sustancias en cantidades suficientes para ser consideradas peligrosas para la salud y el medio ambiente, de acuerdo con las directivas europeas vigentes.

> Preste especial atención a las modalidades correctas de eliminación de todos los materiales de embalaje.

Tensión de alimentación **Peligro de electrocución**

Corte la alimentación eléctrica.
Desenchufe el aparato de la red eléctrica.

> El aparato no se debe eliminar como basura doméstica. Infórmese en los centros locales de eliminación de residuos para saber cómo deshacerse de los residuos reciclables.

> Antes de eliminar el aparato, corte el cable de alimentación e impida que la puerta pueda cerrarse.

> Durante la eliminación del aparato, evite dañar el circuito de refrigeración.

> El aparato no contiene sustancias peligrosas para la capa de ozono atmosférico, ni en el circuito de refrigeración ni en el aislamiento.

> Embalamos nuestros aparatos con materiales no contaminantes y reciclables.

> Entregue los materiales de embalaje a un centro de reciclaje adecuado.



Embalajes de plástico **Peligro de asfixia**

No deje sin vigilancia el embalaje ni ninguna de sus partes.

No permita que los niños jueguen con las bolsas de plástico.



Advertencia

Para evitar que los alimentos puedan contaminarse ajústese a las siguientes instrucciones:

> Dejar la puerta abierta durante largos períodos de tiempo puede causar un aumento significativo de la temperatura en los compartimentos del electrodoméstico.

> Limpie regularmente las superficies que pueden entrar en contacto con alimentos y los sistemas de drenaje accesibles.

> Guarde la carne y el pescado crudos en recipientes adecuados en el refrigerador de manera que no entren en contacto ni goteen sobre otros alimentos.

> Si se deja el aparato vacío durante largos períodos, apáguelo, elimine la escarcha, límpielo, séquelo y deje la puerta abierta para evitar la proliferación de moho dentro del aparato.

1.4 Información para los organismos de control

> Para los controles de EcoDesign, la instalación y la preparación del aparato debe cumplir con la norma EN 62552.

> Los requisitos de ventilación, las medidas y el espacio mínimo respecto a la pared trasera se indican en el capítulo "Instalación" de este manual.

> Para más información contacte con el fabricante.

1.5 Para ahorrar energía

- > El uso correcto del aparato, el envasado correcto de los productos alimenticios, una temperatura constante y la higiene de los alimentos repercuten en la calidad de su almacenamiento.
- > Reducir el número de veces que se abren las puertas y el tiempo que quedan abiertas para evitar que los compartimentos se calienten excesivamente.
- > Limpie periódicamente el condensador (si se puede acceder a él) situado en la parte trasera del aparato con vistas a evitar que el aparato pierda eficiencia.
- > Descongele en el compartimento refrigerador los alimentos congelados para aprovechar el frío acumulado en los alimentos congelados.

2. INSTALACIÓN

2.1 Instalación

Asegúrese de que la instalación se realice correctamente, siguiendo todas las instrucciones del manual de instalación específico que se proporciona con el aparato.

2.2 Conexión a la red eléctrica

El equipo tiene una clavija Schuko de 16 A que se debe conectar a la red eléctrica en una toma de corriente Schuko.

No utilice cables alargadores ni adaptadores múltiples para conectar el aparato.

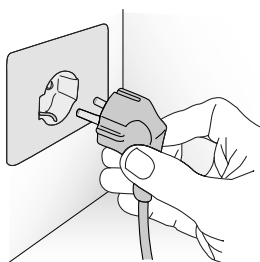

! **Importante**
No utilice cables alargadores ni/o adaptadores múltiples para la conexión a la red eléctrica.

!!! **Advertencia**
Si la energía se suministra a través de una fuente de energía alternativa (solar, geotérmica, etc.) o si se instalan sistemas domóticos, es necesario instalar el Kit de Energía Alternativa para incorporar el aparato en la red eléctrica.

2.3 Refrigerante

Tenga cuidado de no dañar el circuito de refrigeración. Este circuito contiene isobutano (R600a), un gas natural con un alto grado de compatibilidad ambiental, pero inflamable.

> Durante el transporte y la instalación del aparato, asegúrese de que ninguno de los componentes del circuito de refrigeración resulte dañado.

> Si el circuito de refrigeración se daña, asegúrese de que no se generen llamas abiertas ni chispas en el local. Ventile bien el local.



ISO 7010 W021



Precaución:
riesgo de incendio / materiales inflamables.



Importante
Al efectuar el transporte, la instalación y/o la limpieza preste especial atención para que no se dañe el circuito de refrigeración.

3.1 Conozca su aparato

Le felicitamos por haber comprado su nueva columna de refrigerador: a partir de ahora puede utilizar nuestro innovador sistema de conservación, que le permitirá conservar toda su comida de la mejor manera posible.

Este manual responderá a la mayoría de sus preguntas sobre las características del producto. Si necesita más información o asistencia técnica, diríjase a su distribuidor o visite nuestro sitio web:

en Italia <https://it.bertazzoni.com/altro/assistenza-e-manutenzione>

en el Reino Unido <https://uk.bertazzoni.com/more/care-service>

en Francia <https://fr.bertazzoni.com/customer-care>

en España <https://universal.bertazzoni.com/more/care-service>

en los Países Bajos <https://nl.bertazzoni.com/zorg-en-service>

en Suecia <https://se.bertazzoni.com/more/care-service>

en Dinamarca <https://dk.bertazzoni.com/more/care-service>



Importante

Antes de llamar, tome nota del tipo de modelo y del número de serie que figuran en la placa de características, y apunte también los mensajes que puedan haber aparecido en la pantalla.

La placa de características se encuentra en el aparato, en la parte lateral, cerca de los estantes. Antes de llamar, asegúrese de tener a mano la siguiente información:

- Fecha de compra;
- Nombre del distribuidor donde se compró el producto.



Posición del número de serie dentro del compartimento.

BERTAZZONI SPA VIA PALAZZINA, 8 41016 GUASTALLA (RE) - ITALY		FROST FREE REFRIGERATOR	
Gross capacity (l)	370	MODEL	LRD605UBRXTT
Net capacity Fridge (l)	360		
Net capacity Freezer (l)			
Freezing Capacity (kg/12h)		TYPE	I-G 599
Refrigerant Fridge/Fresco (gr)	84		
Refrigerant Freezer (gr)		SERIAL NUMBER	F20202106000006
Refrigerant Type	R600a		
Climatic Class	SN/T		
Defrost Heater (W)			
Total Absorbed Current (A)	1.2		
Voltage (V~)	220-240 V		
Frequency (Hz)	50-60 Hz		
Lighting Neon/Led (W)	9		
Temperature Rise Time			
MADE IN ITALY			

Modelo .

Código .

Número de serie .

Características .

3. ANTES DE PONER EN SERVICIO EL APARATO

3.2 Componentes principales

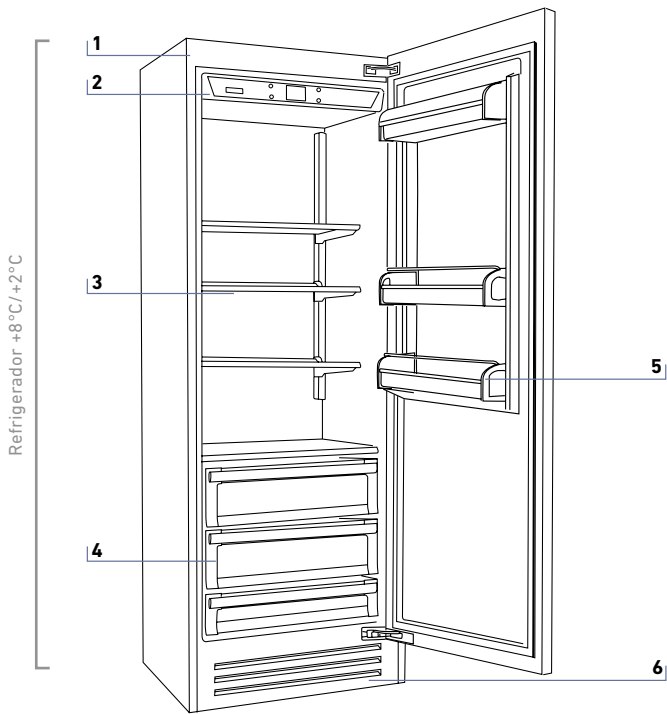

Refrigerador

- 1) Estructura en aluminio prepintado blanco.
- 2) Panel de control interactivo.
- 3) Estantes de altura ajustable.
- 4) Cajones del compartimento refrigerador de acero AISI 304.
- 5) Contenedores en puerta.
- 6) Rejilla removible.

3.3 Control Electrónico

El innovador sistema de control electrónico diseñado por Bertazzoni mantiene la temperatura constante en todo el compartimento y la muestra en la pantalla del panel de control. También permite la interacción con el usuario, lo que hace posible personalizar los ajustes de las diversas funciones y recibir mensajes sonoros y/o visuales en caso de que se produzca algún fallo de funcionamiento del aparato.

3.4 Panel de control principal

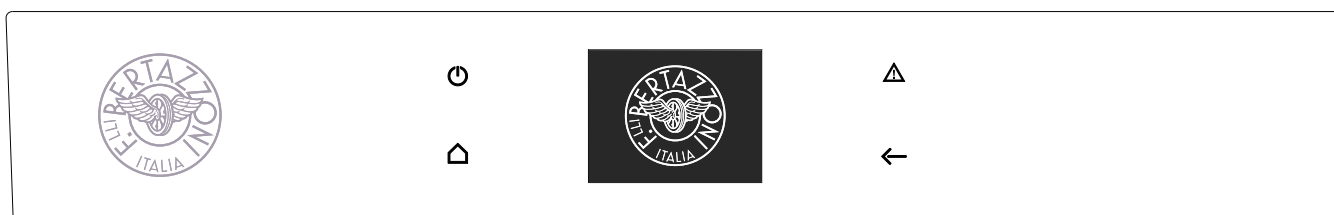

Encendido/Apagado

Pulse el icono para encender o apagar el aparato.



Página Home principal

Pulse el icono Home para volver a la página principal.



Alarma

Pulse el icono para ver las diferentes funciones de alarma y para desactivarlas.



Atrás

Pulse el icono flecha atrás para regresar a la página precedente.

4. PARA ENCENDER Y APAGAR EL APARATO

4.1 Cómo encender y apagar el aparato

Primera puesta en marcha del aparato

Pulse el icono . La pantalla muestra las siguientes páginas de lanzamiento:



1) Logotipo Bertazzoni.



2) Prueba inicial (dura 3 minutos aproximadamente).

3) La pantalla muestra la página principal con la temperatura ambiente medida por el refrigerador dentro de los diferentes compartimentos. Automáticamente el aparato empieza a enfriar hasta alcanzar las temperaturas establecidas.

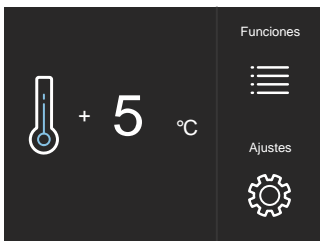

4) Página Home. - compartimento refrigerador +5 °C (41 °F).

Cuando se enciende el aparato por primera vez se recomienda esperar al menos 12 horas sin abrir las puertas y antes de colocar cualquier alimento dentro del aparato. Durante ese período, desactive cualquier mensaje de error pulsando el icono de Alarma.

Apagado



1) Pulse el icono  off (Apagado).

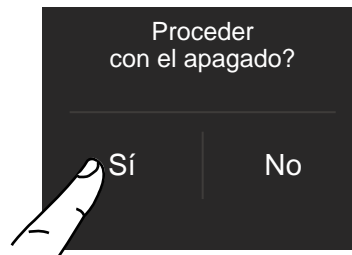

2) Pulse el icono Sí para apagar.

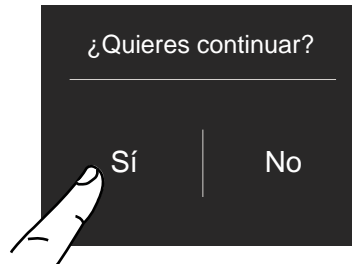

3) Confirme el apagado pulsando el icono Sí.



Cuando el refrigerador está apagado no hay señales de advertencia que demuestren que está conectado a una toma de corriente.

Apagado durante largos períodos

Durante los períodos de ausencia prolongada se recomienda apagar el refrigerador pulsando el icono  durante tres segundos y desenchufando la clavija del aparato de la toma de corriente o apagando el interruptor que controla la toma de corriente.

Vacíe completamente el refrigerador, límpielo y séquelo, seguidamente deje las puertas y los cajones parcialmente abiertos para evitar que se formen olores desagradables.



Si al primer encendido del aparato no aparece el mensaje Standby, pero aparece otro mensaje, significa que el aparato ya ha iniciado el proceso de enfriamiento.

Durante la primera puesta en marcha, no será posible utilizar el Menú para modificar los ajustes de fábrica hasta que se haya alcanzado la temperatura preestablecida.



Cada vez que se enciende el aparato, se activa un procedimiento de autodiagnóstico que dura tres minutos antes de ponerse en marcha completamente.

4.2 Cómo ajustar la temperatura para diferentes exigencias

Cada modelo ha sido cuidadosamente probado antes de salir de la fábrica y está ajustado de tal manera que asegura un alto rendimiento y un bajo consumo de energía.

Normalmente, no es necesario modificar los ajustes de fábrica.

El aspecto de la página principal es el siguiente:



Para modificar las temperaturas del compartimento

Cómo modificar la temperatura del compartimento del refrigerador.

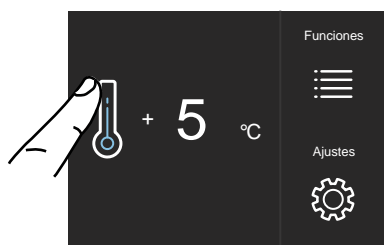

1) Página Home. Pulse el icono  del compartimento del refrigerador.



2) Recorra hacia arriba/abajo para seleccionar la temperatura deseada del refrigerador, desde +2 °C hasta +8 °C (desde 36 °F hasta 46 °F).

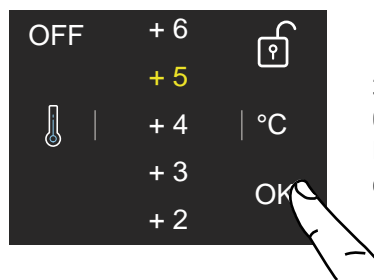

3) Pulse el icono Ok para confirmar la temperatura deseada.



La temperatura mostrada puede variar ligeramente con respecto a la temperatura establecida como consecuencia de frecuentes aperturas de las puertas o la introducción de alimentos a temperatura ambiente o de grandes cantidades de alimentos.

Para alcanzar la temperatura seleccionada se necesitan entre 6 y 12 horas.

Icono del candado

El icono del candado aparece cuando están establecidas las temperaturas.

El candado abierto/cerrado muestra que las temperaturas del compartimento pueden o no ser modificadas por el usuario.



Normalmente se mostrará un candado amarillo abierto, en ese caso puede desplazarse hacia arriba o hacia abajo con un dedo en la pantalla, seleccione la temperatura deseada y pulse OK para confirmar.

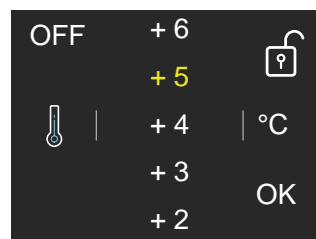

En cambio, aparecerá un candado cerrado si el usuario ha activado una función que modifica los ajustes del refrigerador, por consiguiente en esta condición el usuario no podrá más modificar la temperatura del compartimento.

5. PERSONALIZACIÓN DE FUNCIONES Y AJUSTES

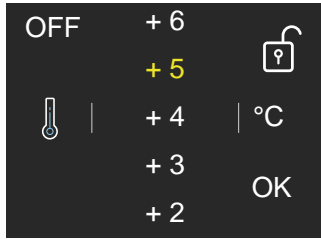

Si se toca el icono de función y se ajusta una función específica (por ejemplo, vacaciones, compras, etc...), el candado amarillo aparecerá cerrado y no será posible cambiar la temperatura de los compartimentos mientras no se complete la función o si se desactiva manualmente mientras la función esté activa.

4.3 Señales de información de anomalías en la pantalla

Un sistema de control integrado proporciona información a través de mensajes que se mostrarán en la pantalla.

Algunos mensajes de error están acompañados de un sonido de alarma que se puede apagar pulsando el icono Alarma  en el panel de control principal. Al final de este manual se presenta la lista de los mensajes de error.



INFORMACIÓN PARA EL USO DE LA PANTALLA

Es posible personalizar el funcionamiento de su aparato Bertazzoni para adaptarlo a las diferentes formas en que se puede utilizar.

5.1 Funciones

Después de tocar el icono Función  en la página principal, se mostrarán los iconos de las siguientes funciones disponibles.



1) Modo Compras frigorífico.



2) Modo Vacaciones.

1) Modo Compras frigorífico

Esta función baja la temperatura del refrigerador a +2 °C (36 °F), un valor predeterminado de fábrica durante 12 horas, lo que permite un enfriamiento más rápido de los alimentos que se acaban de poner en el refrigerador. Una vez transcurridas las 12 horas, la función se desactiva automáticamente, volviendo a la temperatura previamente establecida. Es posible programar una activación temporizada de la función. Después de una prolongada interrupción del suministro de energía, es necesario reactivar la función.

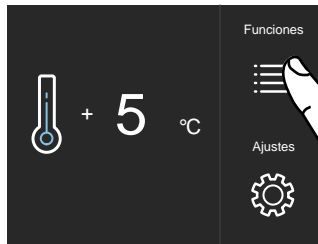

A) Página Home principal. Pulse el icono de las funciones.



B) Pulse el icono del modo Compras frigorífico.

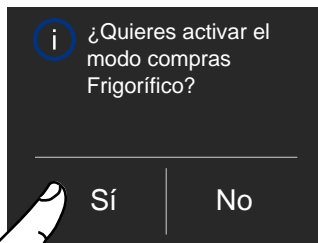

C) Pulse el icono Sí para activar la función.



D) Recorra hacia arriba/abajo para establecer el tiempo deseado y luego pulse OK.

2) Modo Vacaciones

Esta función (recomendada en caso de ausencias prolongadas ya que permite un considerable ahorro de energía) lleva la temperatura del compartimento refrigerador a +14 °C (57 °F)

Es posible programar la duración, o se puede desactivar manualmente al regresar después de un período de ausencia. Esta función permanece activa incluso si durante el período de ausencia hay una interrupción prolongada de la energía eléctrica.

Es posible programar con antelación entre 1 y 90 días.

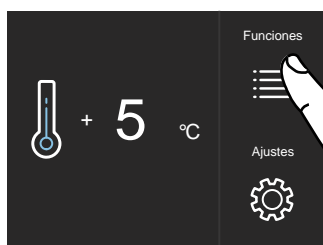

A) Página Home principal. Pulse el icono de las funciones.



B) Pulse el icono del modo Vacaciones.

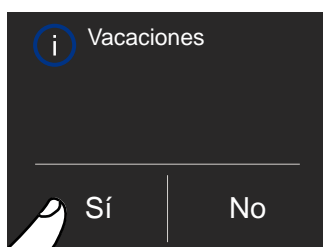

C) Pulse el icono Sí para activar la función.

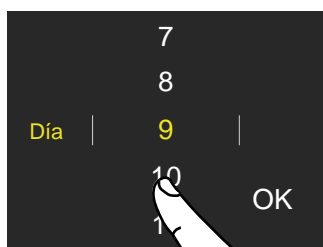

D) Recorra hacia arriba/abajo para establecer el tiempo deseado (en días) y luego pulse OK.

Es posible programar con antelación entre 1 y 90 días.

5.2 Ajustes

Es posible personalizar los ajustes de su refrigerador Bertazzoni para adaptarlo a las diferentes formas en que se puede utilizar.



1) Fecha.



2) Hora.



3) Grados Celsius o Fahrenheit.

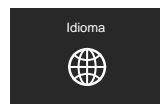

4) Idioma.

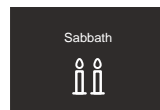

5) Sabbath.



6) Reiniciar.

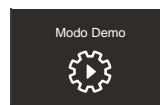

7) Modo Demo.



8) Mantenimiento.



9) Asistencia.

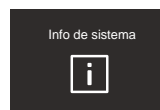

10) Info de sistema.

5. PERSONALIZACIÓN DE FUNCIONES Y AJUSTES

1) Fecha

En pantalla se muestra la fecha en el formato (día:mes:año).

Tocando la pantalla se pueden modificar los ajustes.

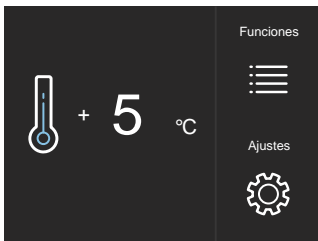

A) Página Home principal. Pulse el icono Ajustes.



B) Pulse el icono de la Fecha.

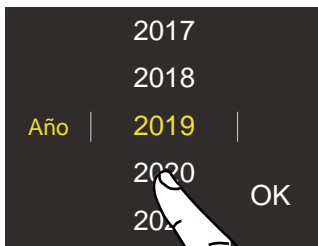

C) Recorra hacia arriba/abajo hasta que aparezca el año deseado y pulse OK.

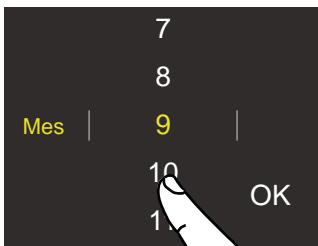

D) Recorra hacia arriba/abajo hasta que aparezca el mes deseado y pulse OK.

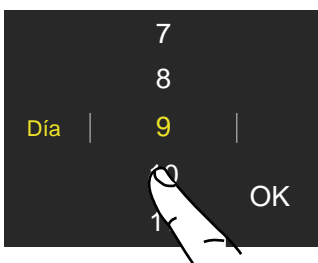

E) Recorra hacia arriba/abajo hasta que aparezca el día deseado y pulse OK.

2) Hora

En pantalla se muestran las horas y los minutos en el formato hh:mm.

Esta función selecciona si mostrar 12 o 24 h.



A) Página Home principal. Pulse el icono Ajustes.



B) Pulse el icono de la Hora.

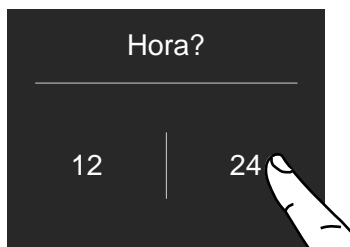

C) Pulse el modo que se desea de mostrar la hora: 12 o 24 horas.

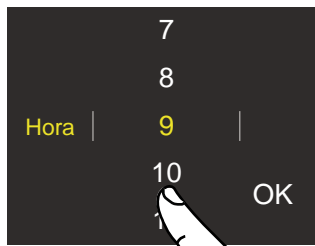

D) Recorra hacia arriba/abajo para establecer la hora y luego pulse OK.

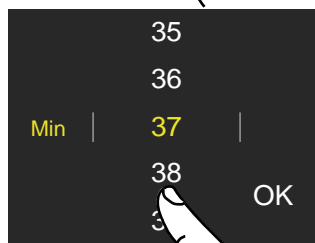

E) Recorra hacia arriba/abajo para establecer los minutos y luego pulse OK.

3) Seleccionar °C/°F

Esta función permite que la temperatura se muestre en grados Centígrados o en grados Fahrenheit. El ajuste de fábrica es grados Centígrados.



A) Página Home principal. Pulse el icono Ajustes.



B) Pulse el icono °C/°F.

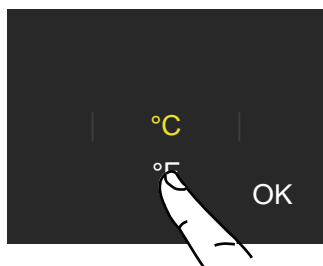

C) Recorra hacia arriba/abajo para seleccionar grados Centígrados o grados Fahrenheit y pulse OK.

4) Idioma

Para configurar el idioma del refrigerador solo tiene que pulsar el icono de ajustes en la pantalla.



A) Página Home principal. Pulse el icono Ajustes.



B) Pulse el icono del Idioma.

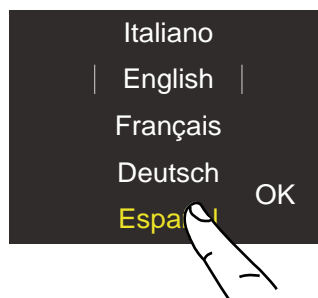

C) Recorra hacia arriba/abajo para seleccionar el idioma que desea y luego pulse OK.

5. PERSONALIZACIÓN DE FUNCIONES Y AJUSTES

5) Modo Sabbath

Esta función permite cumplir con ciertas observancias religiosas que requieren que el funcionamiento del aparato no se vea afectado por la apertura o el cierre de las puertas. Se desactivan el control termostático, la iluminación interior y la máquina de hielo.



A) Página Home principal. Pulse el icono Ajustes.

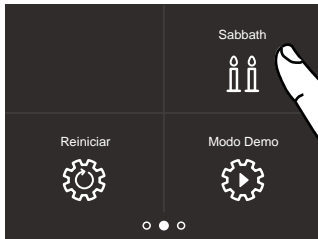

B) Desplácese a la derecha una vez y pulse el icono Sabbath.

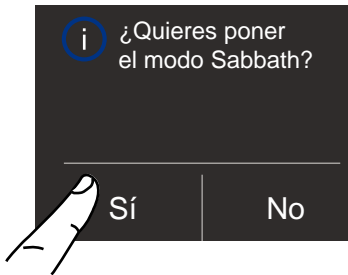

C) Pulse el icono Sí para confirmar el modo Sabbath.



D) Pulse el icono Sí para activar la función.

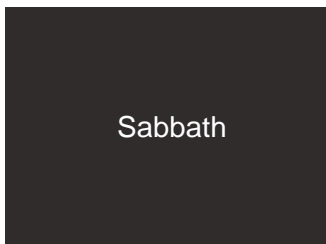

E) El refrigerador funcionará con arreglo a este ajuste.

6) Reiniciar

Esta opción permite restaurar el aparato a los ajustes originales de fábrica, eliminando todos los cambios que se hayan hecho anteriormente.



A) Página Home principal. Pulse el icono Ajustes.

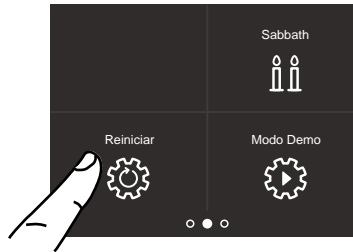

B) Desplácese a la derecha una vez y pulse el icono Reiniciar.

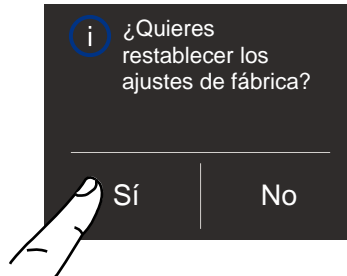

C) Pulse el icono Sí para confirmar la selección del restablecimiento de la configuración predeterminada de fábrica.



D) Pulse el icono Sí.

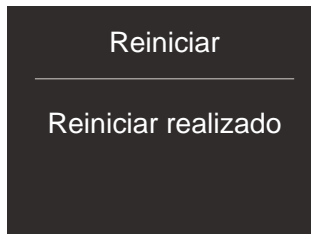

E) Es efectuado el restablecimiento. Se ha restaurado la configuración de fábrica del refrigerador.

7) Modo Demo

Es posible simular el funcionamiento del refrigerador, para su presentación en salas de exposiciones o en ferias de muestras.



A) Página Home principal. Pulse el icono Ajustes.

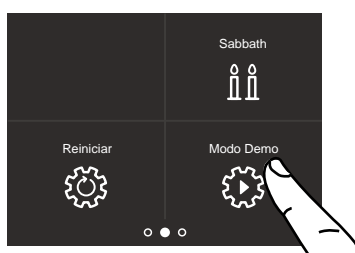

B) Desplácese a la derecha una vez y pulse el icono Demo.

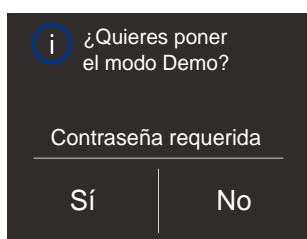

C) Pulse Sí.

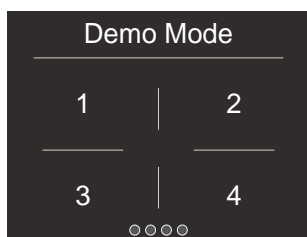

D) Introduzca la contraseña para la activación.

Contraseña por defecto 1-2-3-4.

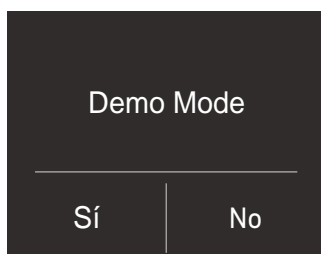

E) Pulse el icono Sí o No.

8) Mantenimiento (mediante una señal de alarma)

Para funcionar correctamente, el aparato requiere la limpieza de la rejilla de ventilación, del filtro y del condensador.

El ajuste predeterminado del aparato es "Advertencia desactivada".

La limpieza requerida cada 6 meses se indica con un mensaje sonoro y un mensaje visual en la pantalla. Es posible desactivar la señal de advertencia y ver el tiempo que queda antes de la próxima limpieza que se tiene que hacer.

Para más detalles véanse las páginas siguientes.

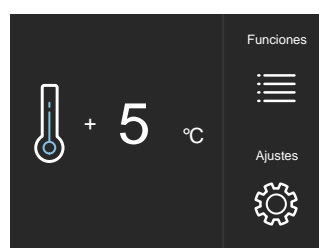

A) Página Home principal. Pulse el icono Ajustes.



B) Desplácese a la derecha dos veces y pulse el icono de Mantenimiento.

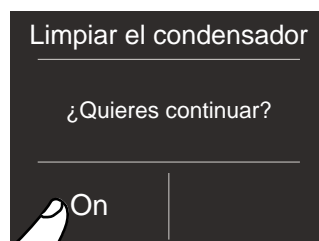

C) Para activarlo, pulse el icono On.



D) Para activarlo, pulse el icono Sí.

5. PERSONALIZACIÓN DE FUNCIONES Y AJUSTES



E) Si desea activar la advertencia, pulse el icono Reiniciar.

Si desea desactivar el recordatorio, en el paso C pulse Off, y luego pulse Sí como se indica a continuación.



9) Asistencia

La función de asistencia  está reservada para los técnicos de asistencia de Bertazzoni.

10) Info de sistema

La función de Info del sistema muestra los datos del producto, por ejemplo el código del software, el número de serie y el código de fábrica del refrigerador.



A) Página Home principal. Pulse el icono Ajustes.



B) Pulse el icono de Info del sistema.

Sk Power	HW: 0504 SW: 0518
Sk User	HW: 1002 SW: 1069 - G1011

C) En pantalla se mostrarán los datos específicos del aparato.

6.1 Disposición interna (colocación, ajuste, retirada)

Cajón

Fijado a las guías de deslizamiento con dos palometas.

> Para quitar el cajón, desatornille los tornillos de palometa y retire el cajón.

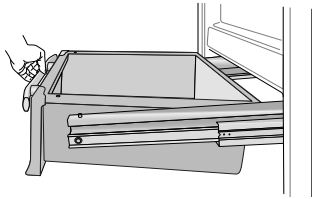

Contenedores en puerta

Los contenedores en la puerta se pueden retirar fácilmente para limpiarlos:

> Sujete el contenedor por sus dos lados y empújelo hacia arriba para soltarlo de su guía, luego tire de él hacia afuera.

> Para ponerlo en su sitio realice estos mismos pasos pero al revés.

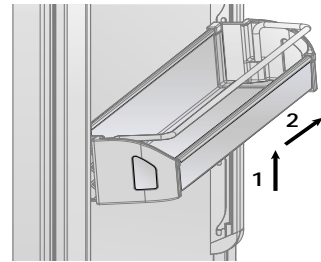

Estantes

Los estantes son móviles y el usuario los puede fácilmente reubicar de la siguiente manera:

> Sujete el estante por los laterales y empújelo hacia arriba para separarlo de las guías; después, tire hacia fuera

> Suba o baje el estante a la posición deseada

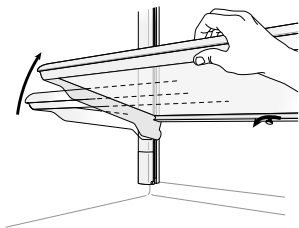

> Para sacar un estante, es necesario deslizarlo hacia arriba.

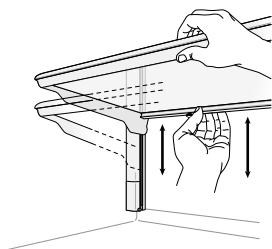

7. ILUMINACIÓN

7.1 Iluminación

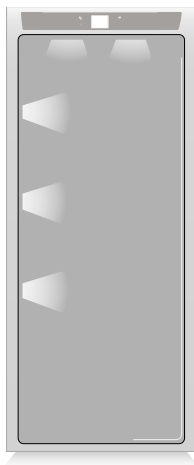

Para proporcionar una iluminación interior óptima, unas tiras de LED iluminan el compartimento del refrigerador desde la parte superior y grupos de luces LED iluminan directamente diferentes áreas del compartimento del refrigerador.

En caso de mal funcionamiento y/o desgaste del sistema de iluminación, la reparación debe ser efectuada por un técnico de asistencia Bertazzoni cualificado.

8.1 Indicaciones generales

Su aparato ha sido diseñado para asegurar temperaturas precisas y constantes, así como niveles de humedad adecuados en todos los compartimentos.

Sin embargo, para conservar adecuadamente todos los alimentos, no basta con tener un excelente refrigerador. También es necesario conocer las reglas para la correcta conservación de los alimentos.

Tenga en cuenta que todos los alimentos cambian inevitablemente sus características con el paso del tiempo. Este cambio comienza mucho antes de que se consuma la comida, ya que los alimentos contienen microorganismos que se multiplican y pueden causar su deterioro. Este proceso es más rápido si la manipulación de los alimentos, las temperaturas de conservación y los niveles de humedad no son adecuados.

Por consiguiente, se recomienda seguir las instrucciones que se presentan a continuación, que permitirán utilizar el refrigerador de la manera más eficaz y segura para conservar los alimentos de la

mejor manera posible durante el mayor tiempo posible.

Compruebe periódicamente que todos los alimentos están en perfecto estado de conservación. Suele ser bastante claro cuando un alimento se deteriora, debido al moho, al olor y al aspecto desagradable. No obstante, hay casos en los que estas condiciones no son tan evidentes. Si cree que un alimento se ha conservado durante un período de tiempo excesivo y puede estar deteriorado, no lo consuma ni lo pruebe, aunque parezca estar todavía sano, ya que las bacterias que causan el deterioro de los alimentos también pueden causar intoxicación y enfermedades. En caso de duda, tire el alimento.

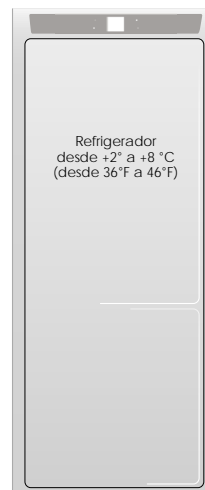

8.2 Cómo conservar los alimentos en buen estado

Al comprar alimentos

Siempre tome las siguientes precauciones:

- Coloque la carne, el pescado o las aves de corral crudos en bolsas de plástico para que no goteen sobre otros alimentos.
- Compre la carne, las aves y el pescado al final de la compra. No deje sus alimentos en un coche caliente después de efectuar la compra. Guarde una bolsa para congelados en su coche y úsela en caso de temperaturas muy altas o viajes largos.
- Revise las fechas de producción y las de caducidad de los alimentos para asegurarse de que son frescos.
- Preste mucha atención al comprar alimentos frescos, y solo compre una cantidad que pueda ser consumida dentro del período de conservación previsto.

> En la medida de lo posible, deje que los alimentos calientes alcancen la temperatura ambiente durante al menos dos horas antes de colocarlos en el refrigerador, a menos que haya activado antes la función de Compra.

Al colocar alimentos en el refrigerador

Compruebe la temperatura de refrigeración de los distintos compartimentos en el panel de control:

- > La temperatura del refrigerador debe ser de 8 °C (45 °F) o inferior.
- > Siga las recomendaciones relativas a los tiempos y las temperaturas de conservación que figuran en las tablas presentadas a continuación.
- > Mantenga la carne, el pescado y las aves de corral crudos separados de otros alimentos y evite cualquier posible goteo.



Al colocar alimentos en el refrigerador

- > Cuando coloque la carne, el pescado o las aves en el refrigerador, déjelos en su envase original, a menos que el envase esté rasgado o perforado. Una manipulación repetida podría introducir bacterias en estos alimentos.
- > Para mantener la comida en el refrigerador es una buena idea usar contenedores para refrigerador.
- > Ponga una etiqueta y la fecha en los contenedores
- > Preste atención en colocar correctamente los alimentos en los estantes de manera que no se obstruyan los conductos de circulación del aire dentro del compartimento.



Advertencia

Después de una prolongada interrupción de la energía eléctrica, cuando vuelva la corriente una señal sonora indicará si la temperatura ha subido por encima de los niveles normales. Además, en la pantalla se mostrará, durante un minuto, la temperatura más alta detectada dentro de los compartimentos, para que el usuario pueda decidir cómo utilizar mejor los alimentos.

Transcurrido un minuto la pantalla volverá a funcionar normalmente, mientras que el icono de Alarma  seguirá parpadeando. Pulse el icono de Alarma  para ver las temperaturas más altas registradas.

8.3 Consejos para la conservación

Temperaturas

Las temperaturas de funcionamiento del aparato se ajustan a los grados recomendados de +5 °C para el refrigerador.

DISPOSICIÓN DE LOS ALIMENTOS

Puerta del refrigerador.

Puerta del compartimento refrigerador

- > Ponga los huevos, la mantequilla, el queso, etc. en las partes superior y central.
- > Ponga las bebidas, botellas, latas, etc. en la parte inferior.

Compartimento refrigerador

- > Ponga las conservas, el vino, las galletas, etc. en la parte superior.
- > Ponga los productos lácteos, los platos preparados y la bollería, los zumos de frutas, cerveza, etc. en la parte central.
- > Ponga las carnes, los embutidos, etc. en la parte inferior.
- > Ponga en el cajón de la fruta y la verdura las frutas frescas y tropicales, verduras, zanahorias, patatas, cebollas, etc.

8. CONSERVACIÓN DE LOS ALIMENTOS

ALIMENTOS FRESCOS	ZONA DE CONSERVACIÓN	TIEMPO
Carne fresca		
Piezas grandes	Cajón frigorífico	4 días
Bistecs, carne de ave y caza	Cajón frigorífico	3 días
Carne picada	Cajón frigorífico	1-2 días
Carpaccio	Cajón frigorífico	de inmediato
Carne cocinada		
Guisos y asados	Compartimento frigorífico	2 días
Salsa boloñesa de carne	Compartimento frigorífico	6 días
Pescado		
Pescado fresco y cocinado	Cajón frigorífico	2 días
Otros		
Sopas, menestras y caldos	Compartimento frigorífico	2 días
Pastas	Compartimento frigorífico	2 días
Fiambres abiertos	Cajón frigorífico	3 días
Queso fresco	Cajón frigorífico	2-3 días
Queso curado bien protegido	Compartimento frigorífico	algunos meses
Huevos (frescos y sin lavar)	Compartimento frigorífico	2 semanas
Latas de conserva abiertas	Compartimento frigorífico	2-3 días
Verduras crudas (en bolsas perforadas)	Cajón frigorífico	1 semana

9.1 Cuidados y limpieza

Para limpiar las partes de acero, utilice un paño de microfibra y la esponja incluida en el kit con el aparato. Siempre use el paño y la esponja en la dirección del acabado satinado del acero.

De vez en cuando, para restablecer el brillo del acero, pase un paño de microfibra ligeramente húmedo.

No utilice la esponja sobre las partes de aluminio, como las manijas y los perfiles de los estantes de vidrio.

Preste especial atención en mantener libres de obstrucciones las aberturas de ventilación del aparato o del mueble en que está colocado.



Siga escrupulosamente las instrucciones detalladas que figuran en el kit suministrado y nunca utilice productos abrasivos o metálicos que puedan rayar y dañar de forma permanente el acabado satinado del aparato.

Antes de realizar cualquier tipo de limpieza, desconecte el aparato de la corriente eléctrica. Asegúrese de no dañar de ninguna manera el circuito del refrigerante.



Advertencia

Debe evitarse el uso de detergentes a base de cloro u otros productos similares que lo contengan (lejía, hipoclorito, etc.).

9.2 Limpieza interna

Limpie las partes internas y desmontables lavándolas con una solución de agua tibia y una pequeña cantidad de detergente para lavar platos.

Enjuague y seque de inmediato las partes.

No utilice dispositivos mecánicos ni otros métodos para acelerar el desescarche.



Advertencia

No utilice agua en las partes eléctricas, las luces ni el panel de control.



Advertencia

No utilice detergentes o agentes de limpieza a base de cloro.



No ponga las piezas de vidrio frío en contacto con agua hirviendo. No lave ninguna parte del refrigerador en un lavavajillas ya que se podrían dañar o deformar irreparablemente las partes.

9. CUIDADOS Y LIMPIEZA

9.3 Limpieza de la rejilla de ventilación, del filtro y del condensador

Para funcionar correctamente, el aparato requiere la limpieza de la rejilla de ventilación, del filtro y del condensador.

Se recomienda realizar los siguientes pasos de limpieza cada 6 meses. Un mensaje sonoro y visual en la pantalla servirá como recordatorio.

Detrás de la rejilla de ventilación frontal está el condensador.

Para limpiarlo, use una aspiradora con un cepillo suave a la máxima potencia, barriéndolo a lo largo de las rendijas de ventilación. En caso de que se acumule una cantidad importante de polvo, se puede quitar la tapa de la rejilla para poder efectuar una limpieza más precisa del filtro.

En los ajustes de mantenimiento,  **después de instalar el aparato y después de ponerlo en marcha, puede ajustar el aviso de limpieza necesaria del condensador.**

Si activa la señal de aviso, cada 6 meses el aparato emitirá una señal sonora para avisar de que es el momento de limpiar el condensador.

Después de limpiarlo, pulse el icono de Reiniciar para reactivar la señal de aviso dentro de 6 meses.

Si no quiere el aviso de limpieza del condensador, pulse el icono Off.

Condensador inferior.

Para limpiar el condensador, siga estas instrucciones:

- > Apague el aparato pulsando, durante unos 3 segundos, el icono  en el panel de control principal.
- > Espere unos 30 minutos, hasta que el condensador con aletas se enfríe a temperatura ambiente.
- > Retire la rejilla desmontable situada debajo de la puerta.

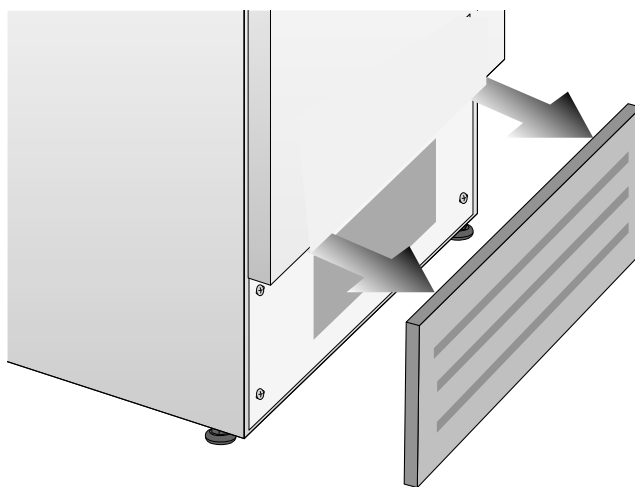

- > Límpiela a fondo eliminando cualquier acumulación de polvo, como se muestra en la imagen, teniendo cuidado de no dañar el condensador.

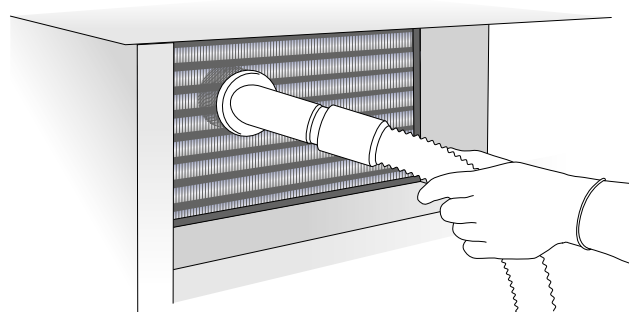

- > Encienda de nuevo el aparato pulsando el icono  durante tres segundos.



Advertencia

Las aletas del condensador son afiladas, por lo tanto, utilice una protección adecuada para las manos y los brazos al limpiar el condensador.

10.1 Guía de solución de problemas

Si nota un mal funcionamiento en su aparato, utilice esta guía antes de llamar al servicio técnico: esta guía puede ayudarle a solucionar personalmente el problema o puede proporcionar información importante que pasar al técnico de asistencia para garantizar una reparación rápida y eficaz.

Mensajes visuales y alarmas sonoras.

Un fallo de funcionamiento suele indicarse en la pantalla.

Los problemas que no pueden ser resueltos por el usuario son reportados a través de un código de fallo. No obstante, tenga en cuenta que los mensajes o las alarmas pueden aparecer por condiciones particulares de uso o durante la puesta en marcha. En estos casos, desactive la alarma sonora pulsando el icono de Alarma , deje el aparato en marcha y limite la apertura de las puertas al máximo durante unas 10-12 horas.

El refrigerador no funciona.

El aparato ¿está conectado a la red eléctrica local?

A la toma de corriente ¿llega electricidad?

¿Está activado el icono ?

El aparato ¿está en modo "Demo"?

El refrigerador está más caliente que de costumbre.

En la pantalla ¿se muestra un código de mal funcionamiento?

La temperatura ¿está ajustada correctamente?

Las puertas o los cajones ¿estuvieron abiertos durante un largo período de tiempo?

Recientemente ¿se han puesto en el refrigerador grandes cantidades de alimentos?

El aparato ¿está en modo "Demo"?

El aparato permanece en funcionamiento durante un largo período de tiempo.

Hay que tener en cuenta que con tiempo muy caluroso y con temperaturas muy altas en la estancia es normal que el compresor permanezca en marcha durante largos períodos de tiempo.

Las puertas o los cajones ¿estuvieron abiertos durante un largo período de tiempo?

Recientemente ¿se han puesto en el refrigerador grandes cantidades de alimentos?

Compruebe que las puertas estén cerradas y que los alimentos o los contenedores no obstruyan el cierre perfecto de la puerta.

Uno o más compartimentos ¿están en el modo Compra?

Si escucha ruidos inusuales.

Es normal escuchar ruidos generados por los ventiladores o los compresores durante el funcionamiento o durante la fase de desescarche.

El ruido podría ser más fuerte dependiendo de la posición del aparato y del entorno.

Condensación dentro y fuera del refrigerador.

Si el clima es muy húmedo, es normal que se forme condensación. Dejar la puerta o los cajones abiertos por mucho tiempo puede contribuir a la formación de condensación.

En cualquier caso, asegúrese de que las puertas estén siempre completamente cerradas.

Se acumula hielo o escarcha dentro del refrigerador.

¿Dejó abiertos por mucho tiempo las puertas o los cajones?

Las puertas ¿se cierran completamente?

Si las puertas no se cierran completamente, contacte con su instalador.

Olores desagradables dentro del refrigerador.

Limpie completamente el aparato con arreglo a las instrucciones pertinentes proporcionadas.

Tape herméticamente toda la comida. No conserve los alimentos durante períodos excesivamente prolongados.

Las puertas no se abren fácilmente.

El aparato ha sido diseñado para asegurar un cierre totalmente hermético. Cuando la puerta está cerrada, puede producirse una condición de vacío: en este caso es necesario esperar unos segundos hasta que la presión se equilibre antes de abrir la puerta.

El aparato enfría pero las luces y la pantalla no funcionan.

Compruebe si el aparato fue puesto accidentalmente en modo Sabbath.



Si el aparato que ha comprado se ha utilizado como modelo de exposición, puede estar en un modo especial de ahorro de energía llamado Modo Demo de demostración, en que el aparato parece estar funcionando (las luces funcionan y se muestran temperaturas falsas) pero en realidad no se produce ningún enfriamiento. Si sospecha que su aparato está en modo Demo, póngase en contacto con su distribuidor para que le ayude a desactivar esta función.

10. GUÍA DE SOLUCIÓN DE PROBLEMAS

10.2 Mensajes de error mostrados en la pantalla

Mensaje en pantalla	Descripción de la anomalía
Fallo eléctrico!!	Interrupción prolongada de la energía eléctrica El aparato vuelve a funcionar automáticamente, la pantalla muestra las temperaturas más altas alcanzadas.
Puerta ABIERTA	Puerta del refrigerador abierta El mensaje aparece al dejar abierta la puerta durante unos minutos.
Refr. dem. caliente	Refrigerador demasiado caliente Consulte la Guía de solución de problemas.
Refr. dem. frío	Refrigerador demasiado frío Espere 12 horas: si la anomalía persiste, diríjase a la Atención al Cliente para que le asesoren.
Código de error...	Problemas funcionales Contacte con Atención al Cliente, que puede ayudarle a solucionar el problema o ponerle en el contacto con el técnico de asistencia más cercano que puede ayudarle a solucionar el problema.
Revisar condensador	Revisar el condensador Cada 6 meses en la pantalla se muestra el mensaje "Limpiar condensador", limpie el condensador y siga las instrucciones presentadas más arriba sobre cómo limpiar el condensador.

➤ En caso de errores, pulse el icono Alarma  y en la pantalla se mostrará el mensaje de error con su código numérico de error.

➤ El mensaje se mostrará durante 3 segundos, luego se vuelve a la página principal.

➤ Para bloquear el mensaje en la pantalla, pulse el icono de info (). El mensaje se mostrará durante 30 segundos, luego se vuelve a la página principal.

➤ En caso de que haya más de un mensaje de error, en la pantalla se mostrarán, en secuencia temporal, los diferentes mensajes de error.

1 BELANGRIJKE RICHTLIJNEN VOOR DE VEILIGHEID EN HET MILIEU	2
1.1 Voor uw veiligheid.....	2
1.2 Belangrijke informatie bij het gebruik van het apparaat.....	2
1.3 Zorg voor het milieu.....	4
1.4 Informatie voor de controle-instanties.....	4
1.5 Energiebesparing.....	5
2 INSTALLATIE	6
2.1 Installatie.....	6
2.2 Aansluiting op de elektrische stroomvoorziening.....	6
2.3 Koelmiddel.....	6
3 VOORAFGAAND AAN HET STARTEN	7
3.1 Ken uw apparaat.....	7
3.2 Belangrijkste onderdelen.....	8
3.3 Elektrische bediening.....	9
3.4 Hoofdbedieningspaneel.....	9
4 HET APPARAAT IN- EN UITSCHAKELEN	10
4.1 Het apparaat in- en uitschakelen.....	10
4.2 De temperatuur aanpassen aan verschillende behoeften.....	11
4.3 Informatiesignalen over storingen op het display.....	12
5 FUNCTIES EN INSTELLINGEN AANPASSEN	12
5.1 Functies.....	12
5.2 Instellingen.....	13
6 INTERNE LAY-OUT	19
6.1 Interne lay-out (plaatsing, aanpassing, verwijdering).....	19
7 VERLICHTING	20
7.1 Verlichting.....	20
8 VOEDSELOPSLAG	20
8.1 Algemene richtlijnen.....	20
8.2 Hoe wordt de voedselkwaliteit het best gewaarborgd.....	21
8.3 Bewaartips.....	21
9 ZORG EN REINIGING	23
9.1 Zorg en Reiniging.....	23
9.2 Interne reiniging.....	23
9.3 Reiniging van ventilatierooster, filter en condensor.....	24
10 GIDS VOOR PROBLEEMOPLOSSING	25
10.1 Gids voor Probleemoplossing.....	25
10.2 Storingmeldingen die op het display verschijnen.....	26

1. BELANGRIJKE RICHTLIJNEN VOOR DE VEILIGHEID EN HET MILIEU

1.1 Voor uw veiligheid

- > Als dit apparaat een bestaand apparaat vervangt, dat verwijderd of afgedankt moet worden, controleer dan of dat apparaat geen gevaarlijke val voor kinderen wordt door de stroomtoevoerkabel door te snijden en ervoor te zorgen dat het onmogelijk is de deur te sluiten. Tref dezelfde voorzorgsmaatregelen aan het einde van de levensduur van het nieuwe apparaat.
 - > Het apparaat is niet ontworpen om met externe timers of afstandsbedieningssystemen te werken.
 - > Dit apparaat is ontworpen om dranken en voedsel te koelen en is bedoeld voor huishoudelijk gebruik.
 - > Dit apparaat is voor de koeling en bewaring van vers en bevroren voedsel in huis. Ieder ander gebruik wordt als oneigenlijk beschouwd.
 - > Het apparaat moet geïnstalleerd worden door de instructies in de Installatiegids te volgen en **bijzonder goed op te letten dat de ventilatie-openingen van het apparaat en van de ingebouwde eenheden niet belemmerd worden.**
 - > Het apparaat heeft een geconcentreerd verlichtingssysteem met LED-lampen. Kijk niet in deze lampen wanneer die ingeschakeld zijn, om mogelijk letsel van het gezichtsvermogen te voorkomen.
- Deze waarschuwing staat ook op het etiket dat op de binnenkant van de koelkastdeur aangebracht is.
- > Gebruik geen enkel elektrisch apparaat binnenin de compartimenten voor de bewaring van voedsel.
 - > Steek uw vingers niet in de schuifgeleiders van de schappen wanneer de schappen geplaatst worden.
 - > Probeer nooit een vlam/brand te blussen met water: schakel het apparaat uit en bedek de vlam met een vuurvaste deken.
 - > Plaats geen houders met ontvlambare vloeistoffen vlakbij het apparaat.
 - > Schakel het apparaat volledig uit en trek de stekker van de voedingskabel uit het stopcontact tijdens de reinigingswerkzaamheden. Als de stekker niet gemakkelijk bereikbaar is, is het een goed idee de stroomonderbreker uit te schakelen of de zekering te verwijderen die het stopcontact controleert waarop het apparaat aangesloten is.
 - > De verpakkingsdelen kunnen gevaarlijk zijn voor kinderen: sta kinderen niet toe met de plastic zakken, plastic folie of geëxpandeerd polystyreen te spelen.
 - > Iedere reparatie moet uitgevoerd worden door een gekwalificeerde service-technicus van Bertazzoni.
 - > Dit apparaat is niet bedoeld om gebruikt te worden door personen (inclusief kinderen) met verminderde fysieke, zintuiglijke of geestelijke capaciteiten, of gebrek aan ervaring en kennis, tenzij ze onder toezicht staan, of instructies krijgen over

het gebruik van het apparaat, van een persoon die verantwoordelijk is voor hun veiligheid. Kinderen moeten onder toezicht staan om er zeker van te zijn dat ze niet met het apparaat spelen.

- > Beschadig niet de leidingen van het koelcircuit van het apparaat.
- > Sla in dit apparaat geen explosieve stoffen op, zoals spuitbussen met ontvlambaar drijfgas.
- > Als het netsnoer van dit apparaat beschadigd is, moet het vervangen worden door de fabrikant, de klantendienst of een gelijkaardig gekwalificeerd persoon. Verkeerde installaties en reparaties kunnen een aanzienlijk risico voor de gebruiker vormen.
- > Reparaties mogen alleen uitgevoerd worden door de fabrikant, de klantendienst of een gelijkaardig gekwalificeerd persoon.
- > Steek de stekker in een geaard Schuko stopcontact met 2 pinnen.
- > Verwijder de aardpin niet.
- > Gebruik geen adapter.
- > Gebruik geen verlengsnoer.
- > Sluit de stroom naar alle eenheden af voordat service plaatsvindt.
- > Wijzig dit apparaat niet.
- > Steek geen puntige metalen objecten (keukengerei of gereedschappen) in de openingen op het apparaat.
- > Sla geen ontvlambare, explosieve of vluchtige stoffen op.
- > Bewaar geen explosieve stoffen, zoals spuitbussen met ontvlambaar drijfgas, in het apparaat.
- > Flessen met sterk alcoholische dranken moeten zeer goed gesloten en verticaal opgeslagen worden.
- > Organische samenstellingen, zuren en essentiële oliën kunnen de afdichtingen en plastic oppervlakken corroderen als ze daarmee langdurig in contact komen.
- > Schakel het apparaat uit en trek de stekker uit het stopcontact alvorens het apparaat te reinigen of onderhoud erop uit te voeren.
- > Trek niet aan de kabel om de stekker van het apparaat uit het stopcontact te trekken.

1.2 Belangrijke informatie bij het gebruik van het apparaat

- > De reiniging en het onderhoud die door de gebruiker uitgevoerd moeten worden, mogen niet uitgevoerd worden door kinderen die niet onder toezicht staan.
- > Gebruik nooit elektrische apparaten binnenin het apparaat (bijv. verwarming, elektrische ijsmaker, enz.). Explosiegevaar!
- > Ontdooi of reinig het apparaat nooit met een stoomreiniger! De stoom kan de elektrische delen

binnendringen en kortsluiting veroorzaken. Risico voor elektrische schokken!

> Gebruik geen puntige werktuigen, of met scherpe randen, om rijp of ijslagen te verwijderen. De koelmiddelleidingen kunnen daardoor beschadigd raken. Lekkend koelmiddel kan oogletsel veroorzaken of ontbranden.

> Let op dat geen voorwerpen vast komen te zitten in de deuren.

> Sla in het apparaat geen producten op die ontvlambaar drijfgas bevatten (bijv. spuitbussen), of explosieve stoffen.

Explosiegevaar!

> Sta niet op en leun niet tegen de basis van het apparaat, laden of deuren, enz.

> Alvorens het apparaat te reinigen, trek de stekker van het netsnoer uit het stopcontact of schakel de zekering uit. Trek de stekker niet uit het stopcontact door aan het netsnoer te trekken.

> Sla dranken met een hoog alcoholgehalte zeer goed afgesloten en verticaal op.

> Houd plastic delen en de deurafdichting vrij van olie en vet. De delen en de deurafdichting kunnen anders poreus worden.

> Bedek of blokkeer nooit de ventilatie-openingen van het apparaat.

> Volgens de huidige regelgeving mogen kinderen tussen 3 en 8 jaar voedsel uit het apparaat nemen of erin doen, maar het wordt sterk afgeraden om kinderen onder de 8 jaar deze handelingen te laten uitvoeren en in het algemeen hen het apparaat te laten gebruiken.

> Houd kinderen onder de acht jaar op veilige afstand tenzij ze constant onder toezicht staan en gecontroleerd wordt of ze niet met het apparaat spelen.

> Gebruik geen andere mechanische, elektrische, chemische hulpmiddelen dan die welke door de fabrikant aanbevolen worden om het ontdooiingsproces te versnellen.

> Beschadig het koelcircuit niet (als men toegang daartoe kan krijgen).

> Gebruik geen elektrische apparaten binnenin de compartimenten voor de opslag van voedsel tenzij die van het type zijn dat aanbevolen wordt door de fabrikant.

> In het geval van beschadiging van het koelcircuit vermijd het gebruik van open vuur en ventileer het gebied op passende wijze.

> Gebruik het apparaat of delen daarvan niet op andere wijzen dan in deze handleiding gespecificeerd wordt.

> Het langdurig open houden van de deur kan tot gevolg hebben dat de temperatuur in de compartimenten van het apparaat aanzienlijk stijgt.

> Reinig regelmatig de oppervlakken die in aanraking kunnen komen met voedsel en de toegankelijke drainagesystemen.

> Sla rauw vlees en rauwe vis op in geschikte houders in de koelkast, zodat het niet in aanraking komt met ander voedsel en geen vloeistof ervan op ander voedsel kan druppelen.

> Als het apparaat langdurig leeg gelaten wordt, schakel het uit, ontdooi het, droog het en laat de deur open om te voorkomen dat schimmel binnenin ontstaat.

> Laat nooit scherpe metalen voorwerpen zoals messen, vorken, lepels en deksels op het apparaat rusten wanneer dat in gebruik is.

> Gebruik geen schuurmiddelen of corroderende reinigingsmiddelen (bijv. schuurpoeder, vlekverwijderaars en metalen sponsjes) op glazen onderdelen.

> Ga niet op het apparaat zitten.

> Ga niet op de deur of open lades zitten of leunen.

> Neem niet de deur of de handgreep vast om het apparaat te verplaatsen.

> Gebruik geen elektrische apparaten (bijv. haardrogers) of sprays voor de ontdooiing, de plastic delen kunnen daardoor beschadigd raken.

> Gebruik het apparaat om geen enkele reden voor de koeling van kamers.

> Trek altijd de stekker van het apparaat uit het stopcontact bij een storing of bij het uitvoeren van een reiniging of onderhoud.

> Plaats geen zware voorwerpen bovenop het apparaat.

In de Gids gebruikte symbolen:



Opmerking

Aanbevelingen voor correct gebruik van het apparaat



Belangrijk

Richtlijnen voor het vermijden van schade aan het apparaat



Waarschuwing

Aanwijzingen voor het vermijden van persoonlijk letsel

1.3 Zorg voor het milieu

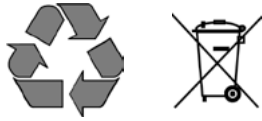

> Dit apparaat is conform de Europese WEEE-richtlijn (2012/19/EU) en moet aan het einde van zijn nuttige levensduur apart van ander afval afgedankt worden.

> Het apparaat bevat geen stoffen in hoeveelheden die voldoende zijn om als gevaarlijk voor de gezondheid en het milieu beschouwd te worden, in overeenstemming met de huidige Europese richtlijnen.

> Besteed speciale aandacht aan de correcte verwijderingsprocedure voor alle verpakkingsmaterialen.



Spanning **Gevaar voor elektrocutie**

Sluit de voedingsspanning af.
Trek de stekker van het apparaat uit het stopcontact.

> Het apparaat mag niet verwijderd worden met huishoudelijk afval. Neem contact op met het plaatselijke afvalverwijderingscentrum om te weten hoe recyclebaar afval verwijderd moet worden.

> Snij voorafgaand aan de verwijdering het netsnoer door en zorg ervoor dat het onmogelijk is de deur te sluiten.

> Vermijd het om tijdens de verwijdering schade aan het koelcircuit toe te brengen.

> Het apparaat bevat geen schadelijke stoffen voor de ozonlaag in de atmosfeer, noch in het koelcircuit noch in de isolatie.

> Onze apparaten zijn verpakt in niet-vervuilende en recyclebare materialen.

> Breng de verpakkingsmaterialen naar het juiste recyclingcentrum.



Plastic verpakking **Gevaar voor verstikking**

Laat de verpakking of ongeacht welk deel daarvan niet onbeheerd achter.

Laat kinderen niet spelen met de plastic zakken.



Waarschuwing Neem de volgende instructies in acht om contaminatie van het voedsel te voorkomen:

> Het langdurig open houden van de deur kan een aanzienlijke verhoging van de temperatuur in de compartimenten van het apparaat tot gevolg hebben.

> Reinig regelmatig de oppervlakken die in aanraking komen met voedsel en de toegankelijke drainagesystemen.

> Sla rauw vlees en rauwe vis op in geschikte houders in de koelkast, zodat ze niet in aanraking komen met ander voedsel of vloeistof daarop laten druppelen.

> Als het koelapparaat lange tijd leeg gelaten wordt, schakel het dan uit, ontdooi het, reinig en droog het en laat de deur open om te voorkomen dat schimmel ontstaat.

1.4 Informatie voor de controleinstanties

> Voor controles in verband met EcoDesign moeten de installatie en de voorbereiding van het apparaat in overeenstemming zijn met de norm EN 62552.

> Ventilatie-eisen, afmetingen en minimumafstand vanaf de achterwand staan in het hoofdstuk "Installatie" van deze handleiding.

> Neem contact op met de fabrikant voor meer informatie.

1.5 Energiebesparing

- Het correcte gebruik van het apparaat, de correcte verpakking van levensmiddelen, een constante temperatuur en voedselhygiëne zijn van invloed op de opslagkwaliteit.
- Beperk het aantal keren dat de deuren geopend worden en de tijd dat ze open blijven om te voorkomen dat de compartimenten overmatig verwarmd worden.
- Reinig de condensor (als men toegang daartoe kan krijgen) op de achterkant van het apparaat regelmatig om te voorkomen dat de efficiëntie van het apparaat afneemt.
- Ontdooi bevroren voedsel in het koelkastcompartiment om gebruik te maken van de koude die opgeslagen is in het bevroren voedsel.

2. INSTALLATIE

2.1 Installatie

Controleer of de installatie correct uitgevoerd is in naleving van alle richtlijnen die in de specifieke installatiehandleiding staan die bij het apparaat verstrekt is.

2.2 Aansluiting op de elektrische stroomvoorziening

Het apparaat is uitgerust met een stekker van het type Schuko 16A en moet aangesloten worden op de elektrische stroomvoorziening door middel van een overeenkomstig Schuko stopcontact.

Gebruik geen verlengsnoeren en/of meervoudige adapters voor de aansluiting op de stroomvoorziening.

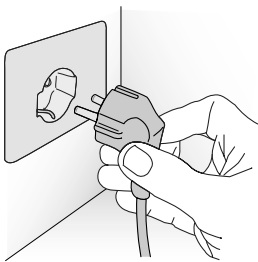

Belangrijk

Gebruik geen verlengsnoeren en/of meervoudige adapters voor de aansluiting op de stroomvoorziening.



Waarschuwing

Als energie verstrekt wordt via een alternatieve energiebron (zonne-energie, aardwarmte, enz.) of als domoticasystemen geïnstalleerd zijn, is het nodig de Alternatieve Energiekit te installeren om het apparaat in het elektriciteitsnet te integreren.

2.3 Koelmiddel

Het koelmiddel isobutaan (R600a) zit in het koelmiddelcircuit van het apparaat, het is een natuurlijk gas met een hoog niveau milieubariteit, dat hoe dan ook ontvlambaar is.

> Tijdens het vervoer en de installatie van het apparaat moet gecontroleerd worden of geen enkel onderdeel van het koelcircuit schade toegebracht wordt.

> Als het koelmiddelcircuit beschadigd raakt:

- vermijd open vuur en ontstekingsbronnen;
- ventileer grondig de kamer waarin het apparaat staat.



ISO 7010 W021



Voorzichtig

risico van brand/ontvlambare materialen.



Belangrijk

Voer vervoer, installatie en/of de reiniging met extra zorg uit opdat het koelcircuit geen schade toegebracht wordt.

3.1 Ken uw apparaat

Gefeliciteerd met de aankoop van uw nieuwe kolomkoelkast: van nu af aan kunt u ons innovatieve bewaarsysteem gebruiken dat u in staat stelt al uw voedsel zo goed mogelijk te bewaren.

Deze handleiding zal antwoord geven op de meeste vragen die u over de kenmerken van het product heeft. Mocht u meer informatie of technische assistentie nodig hebben, raadpleeg dan uw verkoper of bezoek onze website:

in Italië <https://it.bertazzoni.com/altro/assistenza-e-manutenzione>

in het VK <https://uk.bertazzoni.com/more/care-service>

in Frankrijk <https://fr.bertazzoni.com/customer-care>

in Spanje <https://universal.bertazzoni.com/more/care-service>

in Nederland <https://nl.bertazzoni.com/zorg-en-service>

in Zweden <https://se.bertazzoni.com/more/care-service>

in Denemarken <https://dk.bertazzoni.com/more/care-service>

! Voordat u belt, noteer het modeltype en het serienummer die op het typeplaatje staan, en alle berichten die eventueel op het display verschenen zijn.



Het typeplaatje bevindt zich in het apparaat, op de zijkant van de kast, vlakbij de schappen.

Voordat u belt, controleer of u de volgende informatie voorhanden heeft:

- Aankoopdatum;
- Naam van de verkoper bij wie het product gekocht is.



Plaats van het serienummer in het compartiment.

 BERTAZZONI SPA VIA PALAZZINA, 8 41016 GUASTALLA (RE) - ITALY		FROST FREE REFRIGERATOR	
Gross capacity (l)	370	MODEL	LRD605UBRXTT
Net capacity Fridge (l)	360		
Net capacity Freezer (l)			
Freezing Capacity (kg/12h)	84	TYPE	I-G 599
Refrigerant Fridge/Fresco (gr)			
Refrigerant Freezer (gr)			
Refrigerant Type	R600a	SERIAL NUMBER	F20202106000006
Climatic Class	SN/T		
Defrost Heater (W)			
Total Absorbed Current (A)	1.2		
Voltage (V~)	220-240 V		
Frequency (Hz)	50-60 Hz		
Lighting Neon/Led (W)	9		
Temperature Rise Time			
MADE IN ITALY			

Model .

Type .

Serienummer .

Kenmerken .

3. VOORAFGAAND AAN HET STARTEN

3.2 Belangrijkste onderdelen

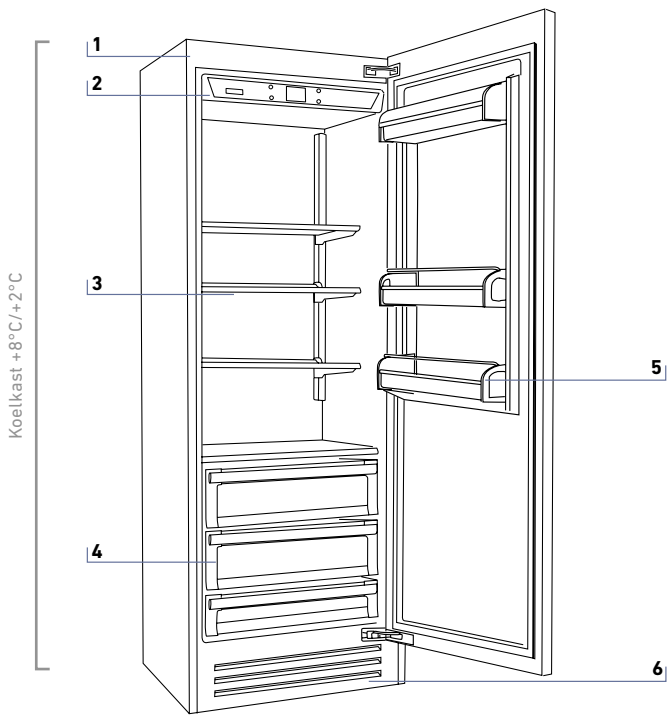

- 1) Structuur van wit voorgelakt aluminium.
- 2) Interactief bedieningspaneel.
- 3) In hoogte verstelbaar schap.
- 4) Laden van AISI 304 koelkastcompartiment.
- 5) Deurvakken.
- 6) Verwijderbare plint.

Koelkast

3.3 Elektronische Bediening

Het innovatieve elektronische bedieningssysteem dat door Bertazzoni ontworpen is, houdt de temperatuur in het gehele compartiment constant en geeft die weer op het display van het bedieningspaneel. Het maakt ook de gebruikersinteractie mogelijk waardoor de instellingen van de diverse functies aangepast kunnen worden en om geluid en/of visuele berichten te ontvangen wanneer een storing in het apparaat optreedt.

3.4 Hoofdbedieningspaneel

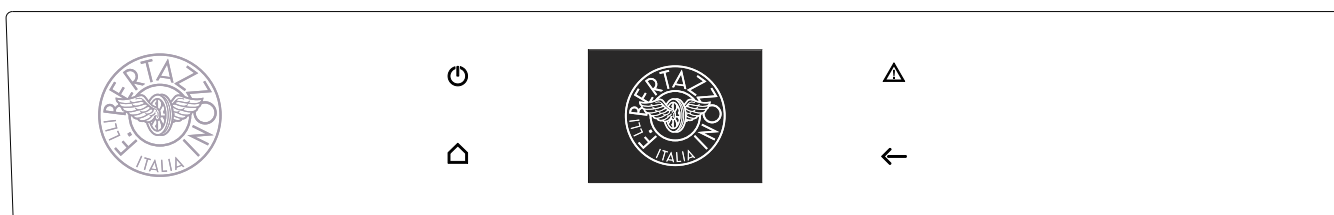
**Aan/Uit**

Raak de icoon aan om het apparaat in of uit te schakelen.

**Home**

Raak de home-icoon aan om terug te gaan naar het hoofdweergavescherm.

**Alarm**

Raak de icoon aan om de alarmtoonfuncties te zien en te deactiveren.

**Terug**

Raak de pijl-icoon aan om naar het vorige weergavescherm terug te gaan.

4. HET APPARAAT IN- EN UITSCHAKELEN

4.1 Het apparaat in- en uitschakelen

Het apparaat voor het eerst starten

Raak de knop  aan. Het display toont de volgende startschermen:



1) Logo van Bertazzoni.

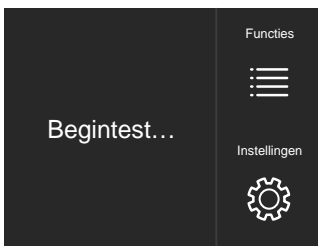

2) Begintest (duurt 3 minuten).

3) Het display toont het hoofdscherm met de omgevingstemperatuur die in de compartimenten van de koelkast gemeten is. Het apparaat begint automatisch af te koelen tot de ingestelde temperaturen bereikt worden.

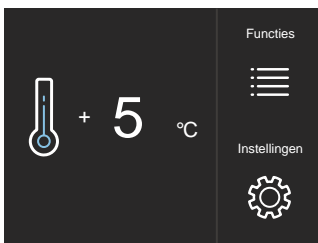

4) Beginscherm.
- koelkastcompartiment
+5°C (41°F).

Wanneer het apparaat voor het eerst ingeschakeld wordt, is het aanbevolen minstens 12 uur te wachten zonder de deuren te openen en voedsel in het apparaat te plaatsen. Deactiveer in deze periode alle foutmeldingen door op de Alarmknop te drukken.

Afsluiten



1) Raak de knop  aan.



2) Raak de icoon Ja aan om uit te schakelen.



3) Bevestig de afsluiting door de icoon Ja aan te raken.



Wanneer de koelkast uitgeschakeld is, zijn er geen waarschuwingssignalen die aangeven dat de koelkast op het stopcontact aangesloten is.

Uitschakelen gedurende lange periodes

Tijdens lange periodes van afwezigheid wordt aanbevolen de koelkast uit te schakelen door drie seconden lang op de apparaatknoop  te drukken en de stekker uit het stopcontact te trekken of de stroomonderbreker van het stopcontact uit te zetten. Maak de koelkast geheel leeg, reinig en droog hem en laat de deuren en laden gedeeltelijk open staan om onaangename geuren te voorkomen.



Als het Stand-by-bericht bij de eerste opstart niet verschijnt maar een ander bericht verschijnt, betekent dit dat het apparaat het koelproces al gestart heeft. Tijdens de eerste opstart zal het niet mogelijk zijn het Menu te gebruiken om de fabrieksinstellingen te wijzigen, zolang de vooraf ingestelde temperatuur niet bereikt is.

 Telkens wanneer het apparaat ingeschakeld wordt, doorloopt het een zelfdiagnoseprocedure die drie minuten duurt, voordat het apparaat volledig opstart.

4.2 De temperatuur aanpassen voor verschillende behoeften

Ieder model is zorgvuldig getest alvorens de fabriek te verlaten en is dusdanig afgesteld dat hoge prestaties en een laag stroomverbruik verzekerd worden.

Het is doorgaans niet nodig de instellingen te wijzigen.

Hoe ziet het beginscherm eruit:



De temperatuur in het compartiment wijzigen

De temperatuur in het koelkastcompartiment wijzigen.

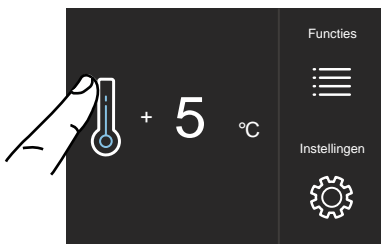

1) Beginscherm. Raak de icoon  van het koelkastcompartiment aan.

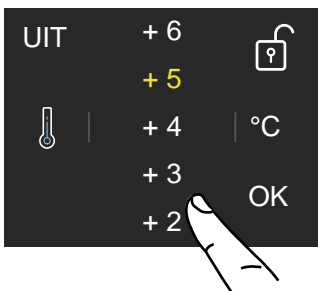

2) Scroll omhoog/omlaag om de gewenste temperatuur te selecteren.

koelkast van +2°C tot +8°C (van 36°F tot 46°F).

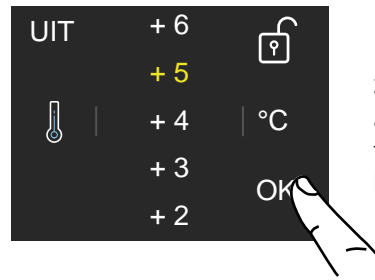

3) Raak de icoon ok aan om de gewenste temperatuur te bevestigen.

 De getoonde temperatuur kan enigszins variëren ten opzichte van de ingestelde temperatuur als de deuren vaak geopend worden of als voedsel op kamertemperatuur, of een grote hoeveelheid voedsel, geplaatst wordt.

Het duurt 6 tot 12 uur voordat de geselecteerde temperatuur bereikt wordt.

Hangslot-icoon

Het hangslot-icoon verschijnt wanneer de temperaturen ingesteld zijn.

Het geopende/gesloten hangslot geeft aan dat de temperaturen van het compartiment wel of niet door de gebruiker gewijzigd kunnen worden.



Een geel hangslot is meestal open. In dat geval kunt u met uw vinger over het display omhoog of omlaag scrollen, de gewenste temperatuur selecteren en op OK drukken om te bevestigen.

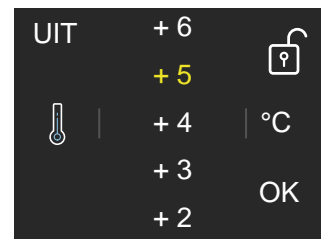

Er wordt een gesloten hangslot weergegeven als de gebruiker een functie geactiveerd heeft die de instellingen van de koelkast wijzigt waarbij voorkomen wordt dat de gebruiker de temperatuur van het compartiment wijzigt.

5. FUNCTIES EN INSTELLINGEN AANPASSEN



1) Shoppingmodus Koelkast.

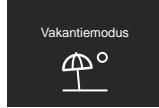

2) Vakantiemodus.

Als de icoonfunctie aangeraakt wordt en een specifieke functie ingesteld is (bijvoorbeeld vakantiemodus, shoppingmodus, enz...), zal het gele hangslot gesloten zijn en is het niet mogelijk de temperatuur van de compartimenten te wijzigen zolang de functie niet voltooid is, of met de hand gedeactiveerd wordt zolang de functie actief is.

4.3 Informatiesignalen over storingen op het display

Een geïntegreerd bedieningssysteem zal informatie geven via berichten die op het display verschijnen. Er klinkt een alarmtoon bij bepaalde foutmeldingen. Deze kan uitgeschakeld worden door de alarmknop  op het hoofdbedieningspaneel aan te raken. U vindt de lijst met foutmeldingen achterin deze handleiding.



INFORMATIE VOOR HET GEBRUIK VAN HET DISPLAY.

Het is mogelijk de werking van uw Bertazzoni apparaat aan te passen voor de verschillende manieren waarop u het mogelijk wilt gaan gebruiken.

5.1 Functies

Na aanraking van de icoon Functies  op het beginscherm, zal de gebruiker de iconen van de volgende beschikbare functies zien.

1) Shoppingmodus Koelkast

De functie verlaagt de temperatuur van de koelkast tot +2°C (36°F) met als fabrieksinstelling 12 uur, zodat het voedsel dat net in de koelkast geplaatst is sneller koelt. Zijn de 12 uur eenmaal verstreken, dan wordt de functie automatisch gedeactiveerd en de eerder ingestelde temperatuur weer bereikt. Het is mogelijk de getimede activering van de functie te programmeren.

Na een langdurige stroomonderbreking moet de functie opnieuw geactiveerd worden.

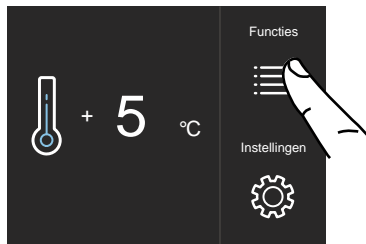

A) Beginscherm. Raak de icoon Functies aan.

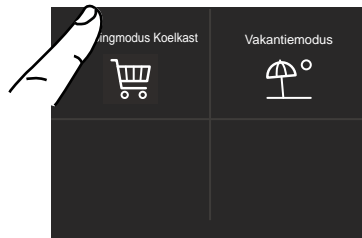

B) Raak de icoon Shoppingmodus Koelkast aan.

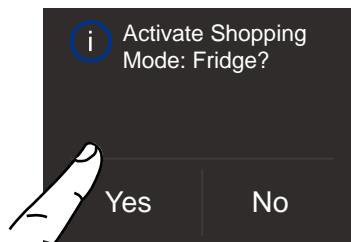

C) Raak de knop Ja aan om de functie te activeren.

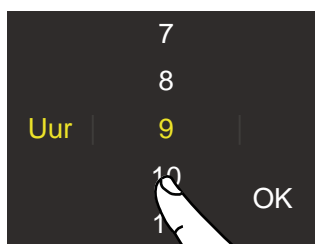

D) Scroll omhoog / omlaag om de gewenste tijd in te stellen en druk op ok.

2) Vakantiemodus

Deze functie (aanbevolen bij langdurige afwezigheid omdat het een aanzienlijke energiebesparing mogelijk maakt) zet de temperatuur van het koelkastcompartiment op +14°C (57°F)

Het is mogelijk de duur te programmeren, of de duur kan handmatig gedeactiveerd worden wanneer men na een periode van afwezigheid weer terugkomt. Deze functie blijft zelfs actief als zich tijdens een periode van afwezigheid een langdurige stroomonderbreking voordoet.

Het is mogelijk een periode van 1 tot 90 dagen te programmeren.

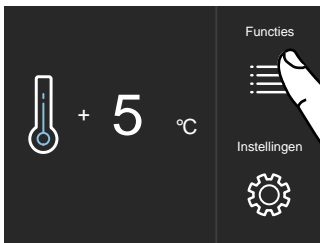

A) Beginscherm. Raak de icoon Functies aan.

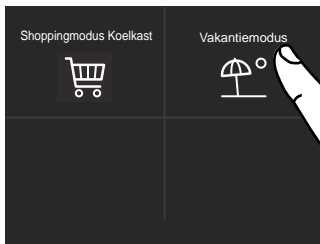

B) Raak de icoon Vakantiemodus aan.



C) Raak de knop Ja aan om de functie te activeren.

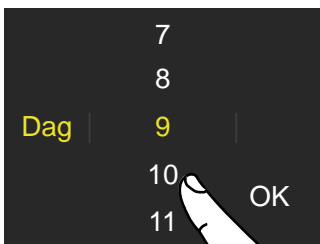

D) Scroll omhoog/omlaag om de gewenste tijd (in dagen) in te stellen en druk op ok.

Het is mogelijk een periode van 1 tot 90 dagen te programmeren.

5.2 Instellingen

Het is mogelijk de instellingen van uw Bertazzoni koelkast aan te passen of zo in te stellen dat ze geschikt zijn voor de verschillende manieren waarop u de koelkast wilt gaan gebruiken.



1) Datum.

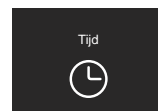

2) Tijd.



3) Celsius of Fahrenheit.

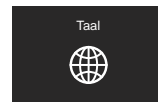

4) Taal.

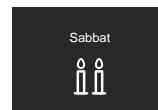

5) Sabbat.

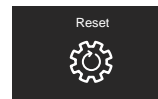

6) Reset.

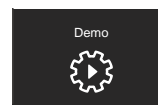

7) Demo.

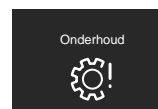

8) Onderhoud.

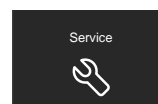

9) Service.

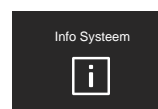

10) Info Systeem.

5. FUNCTIES EN INSTELLINGEN AANPASSEN

1) Datum

Het display zal de datum in het formaat (dag:maand:jaar) tonen.

Door het display aan te raken, kunt u de instellingen wijzigen.

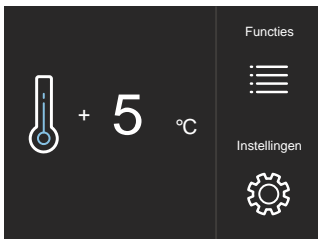

A) Beginscherm. Raak de icoon Instellingen aan.

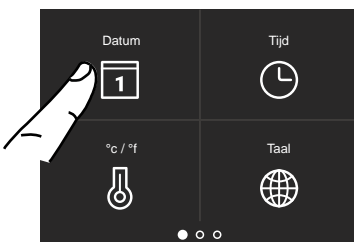

B) Raak de icoon Datum aan.



C) Scroll omhoog of omlaag tot het gewenste jaar verschijnt en druk op Ok.

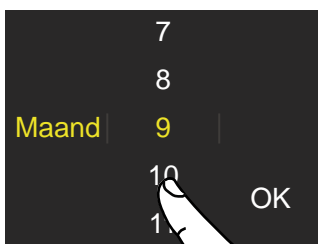

D) Scroll omhoog of omlaag tot de gewenste maand verschijnt en druk op Ok.

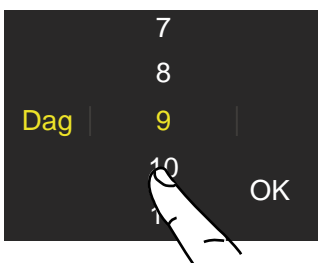

E) Scroll omhoog of omlaag tot de gewenste dag verschijnt en druk op Ok.

2) Tijd

Het display toont de uren en de minuten in het formaat hh:mm.

Met deze functie wordt de weergave in 12 of 24 h geselecteerd.

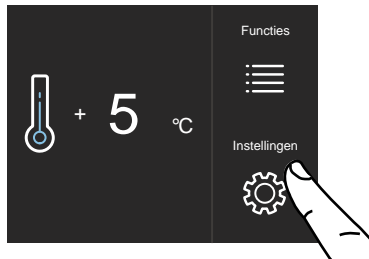

A) Beginscherm. Raak de icoon Instellingen aan.

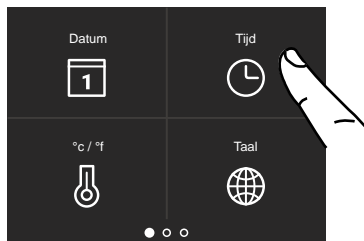

B) Raak de icoon Tijd aan.



C) Raak de gewenste methode aan waarmee u de tijd wilt weergeven: 12 uur of 24 uur.

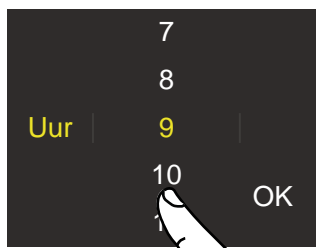

D) Scroll omhoog / omlaag om het uur in te stellen en druk vervolgens op Ok.

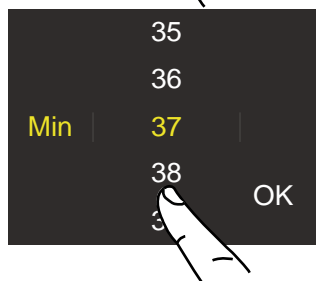

E) Scroll omhoog / omlaag om de minuten in te stellen en druk vervolgens op Ok.

3) Instelling °C/°F

Deze functie maakt het mogelijk de temperatuur in graden Celsius of Fahrenheit weer te geven. De fabrieksinstelling is in graden Celsius.

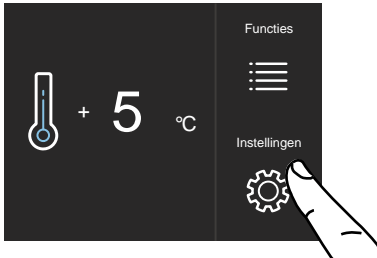

A) Beginscherm. Raak de icoon Instellingen aan.

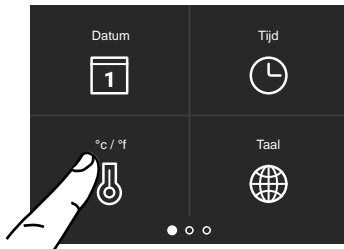

B) Raak de icoon °C/°F aan.

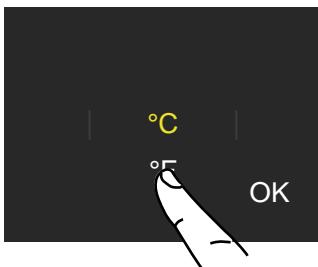

C) Scroll omhoog/omlaag om graden Celsius of Fahrenheit te selecteren en druk op Ok.

4) Taal

Om de taal van de koelkast in te stellen, raak eenvoudig de knop Instellingen op het display aan.

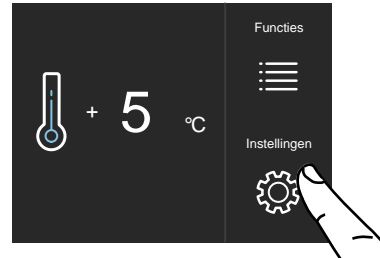

A) Beginscherm. Raak de icoon Instellingen aan.

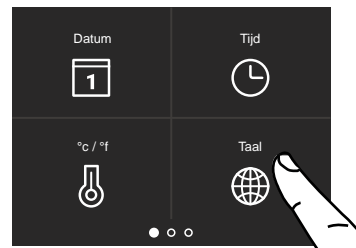

B) Raak de icoon Taal aan.



C) Scroll omhoog/omlaag om de gewenste taal in te stellen en druk op Ok.

5. FUNCTIES EN INSTELLINGEN AANPASSEN

5) Sabbatmodus

De functie maakt het mogelijk aan bepaalde religieuze gebruiken te voldoen die vereisen dat de werking van het apparaat niet beïnvloed wordt door het openen of sluiten van de deuren. De thermostatische controle, de interne verlichting en de ijsmaker zijn gedeactiveerd.

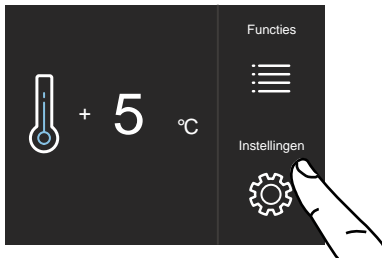

A) Beginscherm. Raak de icoon Instellingen aan.

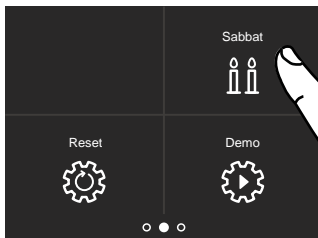

B) Scroll één keer naar rechts en raak de icoon Sabbath aan.

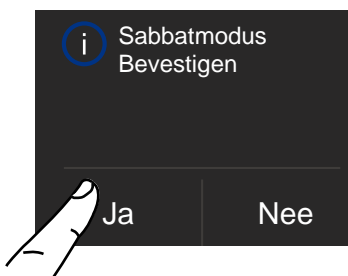

C) Raak de knop Ja aan om de Sabbathmodus te bevestigen.

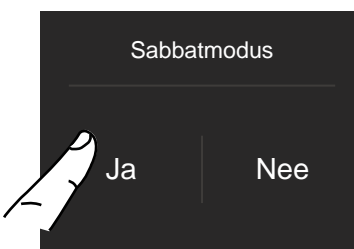

D) Raak de knop Ja aan om de functie te activeren.

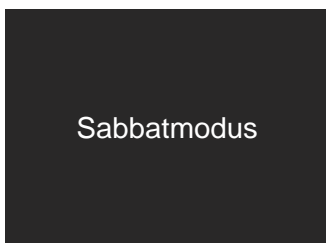

E) De koelkast zal volgens deze configuratie werken.

6) Reset

Deze optie stelt u in staat het apparaat op de oorspronkelijke fabrieksinstellingen te zetten en de wijzigingen die eerder gemaakt zijn te annuleren.

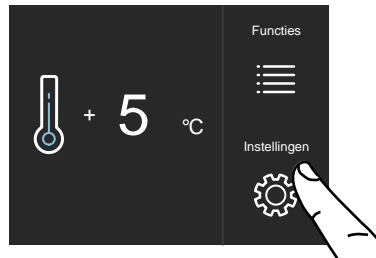

A) Beginscherm. Raak de icoon Instellingen aan.

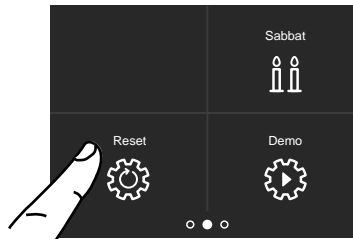

B) Scroll één keer naar rechts en raak de icoon Reset aan.



C) Raak de knop ja aan om de selectie van het herstel van de standaardfabrieksinstellingen te bevestigen.

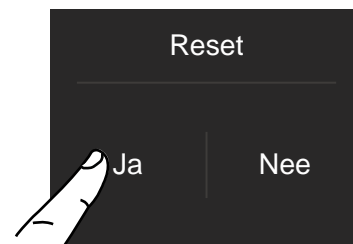

D) Raak de knop Ja aan.

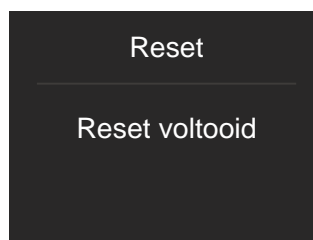

E) De reset is uitgevoerd. De fabrieksinstellingen van de koelkast zijn hersteld.

7) Demomodus

Het is mogelijk de werking van de koelkast te simuleren, voor in de showroom of op handelsbeurzen.

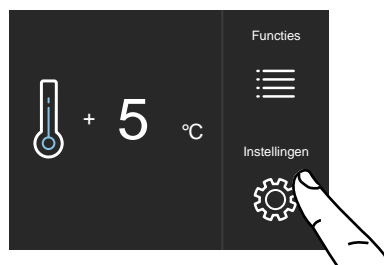

A) Beginscherm.
Raak de icoon Instellingen aan.

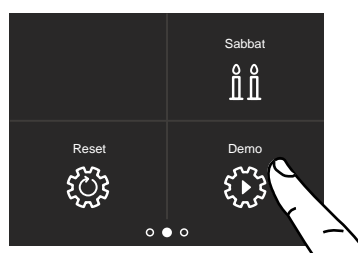

B) Scroll één keer naar rechts en raak de icoon Demo aan.

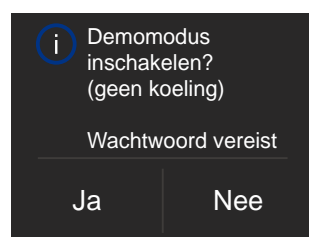

C) Raak Ja aan.

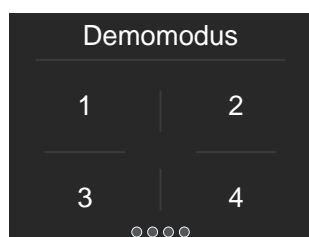

D) Voer het wachtwoord voor de activering in.

Standaardwachtwoord 1-2-3-4.

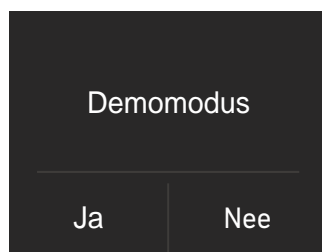

E) Druk op de knop Ja of Nee.

8) Onderhoud (via alarmsignaal).

Ten behoeve van de correcte werking moeten de plintafdekking, het filter en de condensor van het apparaat gereinigd worden.

De standaardinstelling van het apparaat is "Waarschuwing uitgeschakeld".

De vereiste reiniging, om de 6 maanden, wordt aangegeven door een hoorbaar en zichtbaar bericht op het display. Het is mogelijk de waarschuwingssignalen uit te schakelen en te kijken over hoeveel tijd de volgende reiniging uitgevoerd moet worden.

Zie de volgende pagina's voor details.

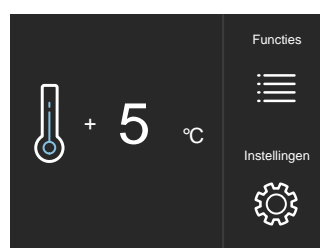

A) Beginscherm.
Raak de icoon Instellingen aan.

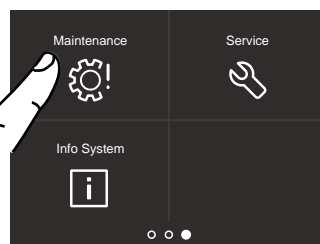

B) Scroll twee keer naar rechts en raak de icoon Onderhoud aan.

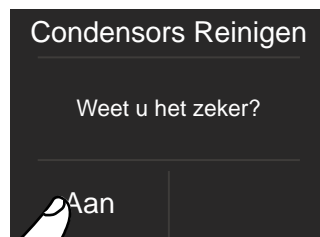

C) Om het in te schakelen, raak de icoon Aan aan.



D) Om het in te schakelen, raak de icoon Ja aan.

5. FUNCTIES EN INSTELLINGEN AANPASSEN



E) Als u de waarschuwing wilt inschakelen, raak de icoon Reset aan.

Als u de herinnering wilt uitschakelen, raak dan bij stap C Uit aan en raak vervolgens Ja aan, zoals hieronder.



9) Service

De servicefunctie  is voorbehouden voor de Servicetechnici van Bertazzoni.

10) Info Systeem

De Info Systeem-functie toont de gegevens van het product, bijvoorbeeld de softwarecode, het serienummer en de fabriekscod van de koelkast.

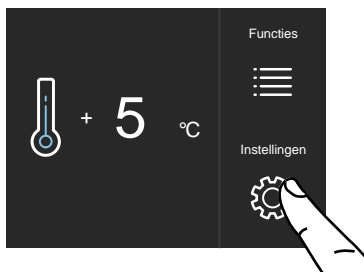

A) Beginscherm. Raak de icoon Instellingen aan.

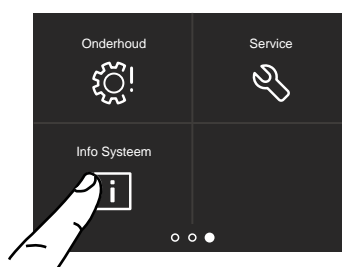

B) Raak de icoon Info Systeem aan.

Sk Power	HW: 0504 SW: 0518
Sk User	HW: 1002 SW: 1069 - G1011

C) Het display zal de specifieke gegevens van het apparaat tonen.

6.1 Interne Lay-out (plaatsing, aanpassing, verwijdering)

Crisper-lade

Is met twee vleugelschroeven op de schuifgeleiders vastgezet.

> Draai voor de verwijdering van de lade de vleugelschroeven los en verwijder de lade.

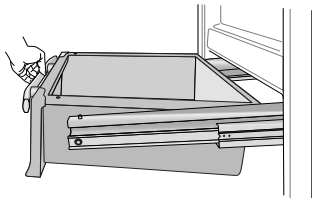

Deurvakken

De deurvakken kunnen gemakkelijk verwijderd worden voor de reiniging:

> Houd het deurvak vast aan de zijkanten en duw het naar boven om het uit de zitting te bevrijden, trek het vervolgens los.

> Voer de procedure in omgekeerde volgorde uit om het weer te installeren.

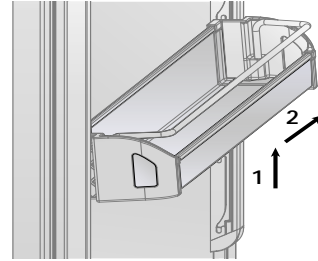

Schappen

De schappen zijn beweegbaar en kunnen gemakkelijk als volgt door de gebruiker opnieuw in positie gebracht worden:

> Houd het schap vast aan de zijkanten en duw het omhoog om het los te maken van de zijrails, trek het vervolgens naar buiten.

> Zet het schap hoger of lager in de gewenste positie.

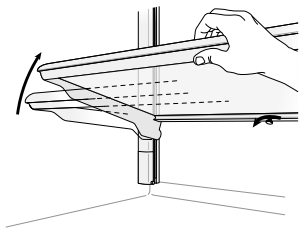

> Om een schap te verwijderen, moet het omhoog, naar de bovenkant, geschoven worden.

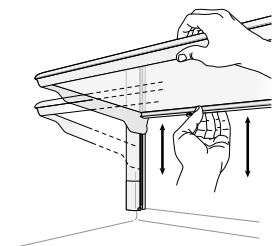

7. VERLICHTING

7.1 Verlichting

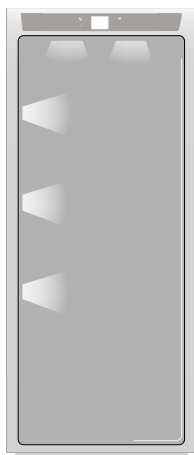

Om optimale interne verlichting te verstrekken, verlichten LED-stroken het koelkastcompartiment van bovenaf en verlichten reeksen LED-lichten rechtstreeks de verschillende gebieden van het koelkastcompartiment.

Bij een storing en/of slijtage van het verlichtingssysteem moet de reparatie uitgevoerd worden door een gekwalificeerde Service-technicus van Bertazzoni.

8. VOEDSELOPSLAG

8.1 Algemene richtlijnen

Uw apparaat is ontworpen om precieze, constante temperaturen en passende vochtigheidsniveaus in alle compartimenten te verzekeren.

Desondanks is het voor de correcte bewaring van al uw voedsel niet voldoende om een uitstekende koelkast te hebben. Het is ook nodig de regels op het gebied van de correcte bewaring van voedsel te kennen.

Houd er rekening mee dat de kenmerken van al het voedsel in de loop van de tijd onvermijdelijk veranderen. Deze verandering begint al lang voordat het voedsel geconsumeerd wordt omdat het micro-organismen bevat die bederf kunnen veroorzaken. Dit proces treedt sneller op als gevolg van onjuiste hantering, bewaartemperaturen en vochtigheidsniveaus.

Er wordt dan ook aanbevolen alle hierna vermelde richtlijnen te volgen die u in staat stellen uw koelkast zo doeltreffend en veilig mogelijk te gebruiken om uw voedsel zo goed en zo lang mogelijk te bewaren.

Controleer regelmatig of al het voedsel in perfecte staat van bewaring verkeert. Het is doorgaans vrij duidelijk wanneer een levensmiddel bedorven is, als gevolg van schimmel, en een onaangename geur en aanblik heeft. Desondanks zijn er gevallen waarin deze omstandigheden niet zo duidelijk zijn. Als u denkt dat een levensmiddel overmatig lang bewaard is en misschien bedorven geraakt is, consumeer het dan niet en proef het zelfs niet, ook al ziet het er nog steeds goed uit, aangezien de bacteriën die voedselbederf veroorzaken ook vergiftiging en ziekte kunnen veroorzaken.

Gooi het voedsel weg als u twijfelt.



8.2 Hoe wordt de voedselkwaliteit het best gewaarborgd

Wanneer u groenten koopt

Tref altijd de volgende voorzorgsmaatregelen:

- > Plaats verpakkingen met rauw vlees, rauwe vis of gevogelte in plastic zakken zodat ze niet op andere levensmiddelen kunnen druppelen.
- > Koop vlees, gevogelte en vis op het laatst. Laat uw groenten na het winkelen niet achter in een warme auto. Bewaar een koeltas in uw auto en gebruik die bij erg warm weer of lange reizen.
- > Controleer de productiedatum en de "houdbaarheidsdatum" van uw voedsel om zeker te zijn van de versheid.
- > Let erg goed op wanneer u vers voedsel koopt en koop alleen een hoeveelheid die tijdens uw geplande bewaarperiode geconsumeerd kan worden.
- > Laat warm voedsel indien mogelijk twee uur voordat het in de koelkast geplaatst wordt op kamertemperatuur komen, tenzij u de Shoppingfunctie van tevoren geactiveerd heeft.

Wanneer u voedsel in de koelkast plaatst

Controleer de koeltemperatuur van de diverse compartimenten op het bedieningspaneel:

- > De koelkasttemperatuur moet 8°C (45°F) of lager zijn.
- > Volg de aanbevelingen voor de bewaartijden en temperaturen op die in de volgende tabellen staan.
- > Bewaar rauw vlees, vis en gevogelte apart van ander voedsel en vermijd mogelijk druppelen.

Wanneer u voedsel in de koelkast plaatst

- > Wanneer u vlees, vis of gevogelte in de koelkast plaatst, laat ze dan in de originele verpakking, tenzij de verpakking gescheurd of geperforeerd is. Herhaaldelijk hanteren kan tot gevolg hebben dat bacteriën in dit voedsel terechtkomen.
- > Etiketeer de verpakkingen en schrijf de datum erop
- > Plaats de levensmiddelen correct op de schappen, op een wijze dat de luchtcirculatie-openingen in het compartiment niet geobstrueerd worden.



Waarschuwing

Als de elektriciteit na een langdurige stroomonderbreking weer geactiveerd wordt, zal een geluidssignaal klinken om aan te geven dat de temperatuur boven de normale niveaus gestegen is. Bovendien zal het display gedurende een minuut de hoogste temperatuur weergeven die in

de compartimenten gemeten is, om de gebruiker in staat te stellen te beslissen hoe de levensmiddelen beter gebruikt kunnen worden.

Na een minuut zal het display de normale werking hervatten terwijl de Alarmknop  zal doorgaan met knipperen.

Druk op de Alarmknop  om de hoogst geregistreerde temperaturen weer te geven.

8.3 Bewaartips

Temperaturen

De bedrijfstemperaturen van het apparaat zijn ingesteld op de aanbevolen graden van +5°C voor de koelkast.

OPSTELLING VAN DE LEVENSMIDDELEN

Koelkastdeur.

Koelkastcompartimentdeur

- > Bewaar eieren, boter, kaas, enz. in de bovenste en middelste gedeelten.
- > Bewaar dranken, flessen, blikken, enz., in het onderste gedeelte.

Koelkastcompartiment

- > Bewaar conserven, wijn, koekjes, enz., in het bovenste gedeelte.
- > Bewaar zuivelproducten, kant-en-klare maaltijden, gebak, vruchtensappen, bier, enz., in het middelste gedeelte.
- > Bewaar vlees, vleeswaren, enz., in het onderste gedeelte.
- > Bewaar vers en tropisch fruit, groenten, wortelen, aardappelen, uien, enz., in de fruit- en groentelade.

8. VOEDSELOPSLAG

VERS VOEDSEL	BEWAARGEBIED	TIJD
Rauw vlees		
Grote stukken vlees	Koelkastlade	4 dagen
Biefstuk, gevogelte en wild	Koelkastlade	3 dagen
Gehakt	Koelkastlade	1-2 dagen
Carpaccio	Koelkastlade	Onmiddellijk
Bereid vlees		
Gekookt vlees en gebraden vlees	Koelkastcompartiment	2 dagen
Vleessaus	Koelkastcompartiment	6 dagen
Vis		
Rauwe en gekookte vis	Koelkastlade	2 dagen
Overige		
Soepen en bouillons	Koelkastcompartiment	2 dagen
Pasta	Koelkastcompartiment	2 dagen
Geopende vleeswaren	Koelkastlade	3 dagen
Verse kaas	Koelkastlade	2-3 dagen
Goed afgesloten oude kaas	Koelkastcompartiment	Diverse maanden
Eieren (vers en ongewassen)	Koelkastcompartiment	2 weken
Geopende blikken	Koelkastcompartiment	2-3 dagen
Rauwe groenten (in geperforeerde zakken)	Koelkastlade	1 week

9.1 Zorg en Reiniging

Gebruik voor de reiniging van de stalen onderdelen een microvezeldoek en de spons die deel uitmaakt van de bij het apparaat geleverde kit. Gebruik de doek en de spons altijd in de richting van de gesatineerde afwerking van het staal.

Om het staal zo nu en dan te poetsen, kunt u het afvegen met een enigszins vochtige microvezeldoek.

Gebruik de spons niet op aluminium onderdelen, zoals de handgrepen en de profielen van de glazen schappen.

Let speciaal op om de ventilatie-openingen in het apparaat, of in de kast waarin het apparaat opgenomen is, obstakelvrij te houden.



Volg strikt de gedetailleerde richtlijnen die deel uitmaken van de geleverde kit en gebruik nooit schuurmiddelen of metaalachtige producten, die permanent krassen en beschadigingen van de gesatineerde afwerking kunnen veroorzaken.

Sluit het apparaat af van de elektrische stroomvoorziening alvorens ongeacht welk soort reiniging uit te voeren.

Zorg ervoor dat het koelcircuit op geen enkele wijze schade toegebracht wordt.



Waarschuwing

Het gebruik van reinigingsmiddelen op basis van chloor, of gelijkaardige middelen die chloor bevatten, moet vermeden worden (bleekmiddel, hypochloriet, enz.).

9.2 Interne reiniging

Reinig de interne en verwijderbare onderdelen door ze te wassen met een oplossing van lauw water en een kleine hoeveelheid afwasmiddel.

Spoelen en onmiddellijk afdrogen.

Gebruik geen mechanische apparaten of andere methoden om ontdooiing te versnellen.



Waarschuwing

Gebruik geen water op de elektrische onderdelen, verlichting en het bedieningspaneel.



Waarschuwing

Gebruik geen wasmiddelen of reinigingsmiddelen op basis van chloor.



Breng koude glazen onderdelen niet in contact met kokend water.

Was geen onderdelen van de koelkast in een afwasmachine omdat ze daardoor beschadigd of onherstelbaar vervormd kunnen raken.

9. ZORG EN REINIGING

9.3 Reiniging van plintafdekking, filter en condensor

Het apparaat vereist ten behoeve van de correcte werking de reiniging van de plintafdekking, het filter en de condensor.

Er wordt aanbevolen de volgende reinigungsstappen om de 6 maanden uit te voeren. Een hoorbaar en zichtbaar bericht op het display zal als herinnering dienen.

Achter de plintafdekking op de voorkant bevindt zich de condensor. Gebruik voor de reiniging daarvan een stofzuiger met een zacht borstelhulpstuk op het maximum vermogen en zuig langs de luchtspleten. Als er veel stof is, kan de plintafdekking verwijderd worden om het filter grondiger te kunnen reinigen.

Na de installatie en de inschakeling van het apparaat kunt u in de Onderhoudsinstellingen de reinigingswaarschuwing voor de condensor instellen.



Is het waarschuwingssignaal ingeschakeld, dan zal om de 6 maanden een signaal klinken dat waarschuwt dat het tijd is om de condensor te reinigen.

Raak na de reiniging de icoon Reset aan om het waarschuwingssignaal na 6 maanden opnieuw te activeren.

Als u geen waarschuwingssignaal voor de reiniging van de condensor wilt, raak de icoon Uit aan.

Condensor onderkant.

Volg voor de reiniging van de condensor deze instructies:

- > Schakel het apparaat uit door gedurende circa 3 seconden op de apparaatknop  op het hoofdbedieningspaneel te drukken.
- > Wacht circa 30 minuten tot de gevinde condensor afkoelt tot de kamertemperatuur.
- > Verwijder het verwijderbare rooster onder de deur.

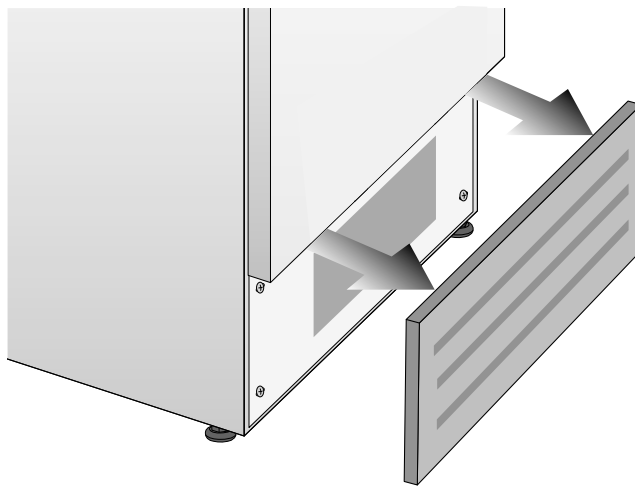

- > Reinig het grondig door al het opgehoopte stof te verwijderen zoals de afbeelding toont en erop te letten de condensor geen schade toe te brengen.

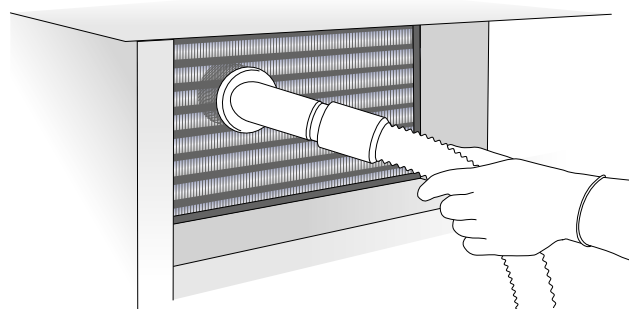

- > Herstart het apparaat opnieuw door gedurende drie seconden op de apparaatknop  te drukken.



Waarschuwing

De randen van de condensor zijn scherp, gebruik tijdens de reiniging van de condensor dus een geschikte bescherming voor de handen en de armen.

10.1 Gids voor probleemoplossing

Als u storingen in uw apparaat constateert, gebruik deze gids dan voordat u de technische servicedienst belt: deze gids kan u helpen om het probleem zelf op te lossen of kan belangrijke informatie verstrekken voor de service-technicus, om een snelle en doeltreffende reparatie mogelijk te maken.

Displaymeldingen en geluidsalarmen.

Een storing wordt doorgaans aangegeven door het display.

Problemen die niet door de gebruiker verholpen kunnen worden, worden gemeld met een foutcode. Houd er echter rekening mee dat deze voor speciale gebruiksomstandigheden of tijdens het opstarten in berichten of alarmen kunnen verschijnen. Deactiveer het geluidsalarm in die gevallen door op de Alarmknop  te drukken, laat het apparaat in werking en beperk gedurende 10-12 uur de maximale opening van de deuren.

De koelkast werkt niet.

Is het apparaat aangesloten op de elektrische stroomvoorziening?

Is elektrische stroom beschikbaar op het stopcontact?

Is de apparaatknop  geactiveerd?

Is het apparaat in de 'Demo'-modus?

De koelkast is warmer dan gebruikelijk.

Toont het display een storingscode?

Is de temperatuur correct afgesteld?

Waren de deuren of de laden lange tijd geopend?

Is kort geleden een grote hoeveelheid voedsel geplaatst?

Is het apparaat in de 'Demo'-modus?

Het apparaat blijft lange tijd in werking.

Houd er rekening mee dat het normaal is dat de compressor bij heel warm weer en zeer hoge temperaturen in het vertrek lange tijd in werking blijft.

Waren de deuren of de laden lange tijd geopend?

Is kort geleden een grote hoeveelheid voedsel geplaatst?

Controleer of de deuren gesloten zijn en het voedsel of de houders geen belemmering vormen voor de perfecte sluiting van de deur.

Zijn een of meer compartimenten in de Shoppingmodus?

Als u vreemde geluiden hoort.

Het is normaal om tijdens de werking of tijdens de ontdooiingsfase geluiden te horen die afkomstig zijn van de ventilatoren of de compressors.

Het geluid kan harder zijn, afhankelijk van de plaats van het apparaat en de omringende omgeving.

Condens binnen en buiten de koelkast.

Als het klimaat erg vochtig is, is condensvorming normaal. Het langdurig open houden van de deur of de laden kan bijdragen aan condensvorming.

Controleer hoe dan ook of de deuren altijd gesloten zijn.

IJs- of rijpvorming in de koelkast.

Heeft u de deuren lange tijd open laten staan?

Gaan de deuren volledig dicht?

Als de deuren niet volledig dichtgaan, neem dan contact op met uw installateur.

Onaangename geuren in de koelkast.

Reinig het apparaat volledig, in overeenstemming met de instructies.

Dek al het voedsel hermetisch af. Bewaar voedsel niet langdurig.

De deuren gaan moeilijk open.

Het apparaat is ontworpen om volledig hermetisch gesloten te worden. Als de deur gesloten is, kan een luchtledige conditie ontstaan: in dat geval dient u enkele seconden te wachten tot de druk stabiliseert alvorens de deur te openen.

Het apparaat koelt maar verlichting en display werken niet.

Controleer of het apparaat per ongeluk in de Sabbathmodus gezet is.





Als het door u gekochte apparaat als showroom-model gebruikt is, kan het mogelijk in een speciale energiebesparingsmodus staan die Demomodus genoemd wordt, waarin het apparaat lijkt te werken (de verlichting werkt en er worden onechte temperaturen weergegeven) maar er vindt geen daadwerkelijke koeling plaats. Als u vermoedt dat uw apparaat in de Demomodus staat, neem dan contact op met uw verkoper of distributeur om geholpen te worden bij de uitschakeling van dit kenmerk.

10. GIDS VOOR PROBLEEMOPLOSSING

10.2 Storingsmeldingen op het display

Weergegeven bericht	Beschrijving storing
Stroomuitval!!	Langdurige onderbreking van de elektriciteit Het apparaat hervat de werking automatisch, het display toont de hoogste temperaturen die bereikt zijn.
Koelkastdeur OPEN	Koelkastdeur open Het bericht verschijnt enkele minuten na het openen van de deur.
Koelkast te warm	Koelkast te warm Zie Gids voor probleemoplossing.
Koelkast te koud	Koelkast te koud Wacht 12 uur: bel de Klantendienst voor advies als de storing aanhoudt.
Foutcode...	Functionele problemen Bel de Klantendienst die kan helpen het probleem op te lossen of die u in contact brengt met de dichtstbijzijnde Service-agent, die u helpt het probleem op te lossen.
Check condensor	Check Condensor Het display geeft om de 6 maanden het bericht "Check Cond" weer, reinig de condensor en volg bovenstaande instructies voor de reiniging van de condensor.

- > Raak bij fouten de knop Alarm  aan waarna het display de foutmelding met de numerieke foutcode weergeeft.
- > Het bericht zal gedurende 3 seconden getoond worden waarna het beginscherm weer verschijnt.
- > Om het bericht op het scherm te blokkeren, druk op het display op de infoknop . Het bericht zal 30 seconden op het scherm getoond worden waarna teruggekeerd wordt naar het beginscherm.
- > Als er meer dan een foutmelding is, zal het display de verschillende foutmeldingen in chronologische volgorde weergeven.

1 VIKTIGA ANVISNINGAR FÖR SÄKERHETEN OCH FÖR MILJÖN	2
1.1 För din säkerhet.....	2
1.2 Viktig information för användning av apparaten.....	2
1.3 Miljöskydd.....	4
1.4 Information för kontrollmyndigheter.....	4
1.5 Energibesparing.....	5
2 INSTALLATION	6
2.1 Installation.....	6
2.2 Anslutning till elnätet.....	6
2.3 Köldmedium.....	6
3 FÖRE START	7
3.1 Lär känna din apparat.....	7
3.2 Huvudkomponenter.....	8
3.3 Elektrisk styrning.....	9
3.4 Huvudsaklig kontrollpanel.....	9
4 PÅSLAGNING OCH AVSTÄNGNING AV APPARATEN	10
4.1 Sätta på och stänga av apparaten.....	10
4.2 Hur man kan justera temperaturen efter olika behov.....	11
4.3 Informationssignaler för fel på skärmen.....	12
5 PERSONANPASSA FUNKTIONER OCH INSTÄLLNINGAR	12
5.1 Funktioner.....	12
5.2 Inställningar.....	13
6 INREDNINGSDESIGN	19
6.1 Inredningsdesign (placering, justering och borttagning).....	19
7 BELYSNING	19
7.1 Belysning.....	19
8 MATFÖRVARING	20
8.1 Allmänna anvisningar.....	20
8.2 Hur du kan bibehålla matens kvalitet på bästa sätt.....	20
8.3 Förvaringstips.....	21
9 SKÖTSEL OCH RENGÖRING	23
9.1 Skötsel och rengöring.....	23
9.2 Invändig rengöring.....	23
9.3 Rengöring av ventilationsgaller, filter och kondensator.....	24
10 FELSÖKNINGSGUIDE	25
10.1 Felsökningsguide.....	25
10.2 Felmeddelanden som visas på skärmen.....	26

1. VIKTIGA ANVISNINGAR FÖR SÄKERHETEN OCH FÖR MILJÖN

1.1 För din säkerhet

- > Om apparaten ersätter en befintlig apparat som ska tas bort eller bortskaffas måste man se till att den inte utgör en farlig fälla för barn, genom att klippa av nätkabeln och göra det omöjligt att stänga dörren. Vidta samma försiktighetsåtgärder för den nya apparaten när den ska bortskaffas.
- > Apparaten har inte utformats för användning med externa timers eller fjärrstyrningssystem.
- > Apparaten har utformats för att kyla ned drycker och mat och är avsedd för hushållsbruk.
- > Apparaten är till för nedkylning och förvaring av färska och frysta livsmedel i hemmet. All annan användning bör uppfattas som felaktig.
- > Apparaten måste installeras genom att följa instruktionerna i installationsguiden. **Man bör vara särskilt uppmärksam på att luftöppningarna på apparaten och på inbyggda enheter inte är tilltäppta.**
- > Apparaten har ett koncentrerat belysningsystem med LED-lampor. Titta inte in i dessa lampor när de är tända för att undvika eventuella synskador. Denna varning visas även på etiketten som sitter på insidan av kylskåpsdörren.
- > Använd ingen typ av elutrustning inuti facken för matförvaring.
- > Vid placering av hyllorna får man inte sticka in fingrarna i hyllornas glidskenor.
- > Försök aldrig släcka en låga/brand med vatten: stäng av apparaten och täck lågan med en brandfilt.
- > Placera inte behållare med brandfarliga vätskor i närheten av apparaten.
- > Stäng av apparaten helt och koppla från nätkabeln vid rengöring. Om stickproppen inte är lätt att komma åt bör man sätta strömbrytaren på Off eller skruva ur säkringen som styr det vägguttag som apparaten är ansluten till.
- > Förpackningsmaterialen kan vara farliga för barn: låt inte barn leka med plastpåsar, plastfilm eller Styrofoam.
- > Alla reparationer måste utföras av en kvalificerad servicetekniker från Bertazzoni.
- > Denna apparat är inte avsedd för användning av personer (inklusive barn) med nedsatt fysisk, sensorisk eller mental förmåga, eller bristande erfarenhet och kunskap, om detta inte sker under uppsikt, eller om de inte har fått instruktioner om hur apparaten ska användas av en person som är ansvarig för deras säkerhet. Barn måste hållas under uppsikt för att se till att de inte leker med apparaten.
- > Skada inte rören i apparatens kylkrets.
- > Förvara inte explosiva ämnen såsom sprayburkar

med brandfarligt drivmedel i denna apparat.

- > Om apparatens nätkabel är skadad måste den bytas ut av tillverkaren, kundservice eller en annan person med liknande kvalifikation. Olämpliga installationer och reparationer kan utsätta användaren för stor risk.
- > Reparationer kan utföras av tillverkaren, kundservice eller en annan person med liknande kvalifikation.
- > Koppla in stickproppen i ett jordat Schuko-uttag med två stift.
- > Ta inte bort jordstiftet.
- > Använd inte någon adapter.
- > Använd inte någon förlängningsladd.
- > Koppla från strömmen från alla enheter innan service utförs.
- > Ändra inte på denna apparat.
- > Stick inte in metallföremål (bestick eller verktyg) i apparatens skåror.
- > Förvara inte brandfarliga, explosiva eller flyktiga ämnen.
- > Förvara inga explosiva ämnen, såsom sprayflaskor med brandfarliga drivmedel i apparaten.
- > Flaskor som innehåller alkoholstarka drycker måste förslutas ordentligt och förvaras lodrätt.
- > Organiska föreningar, syror och eteriska oljor kan fräta på tätningar och plastytor vid kontakt under längre tidsperioder.
- > Stäng av apparaten och koppla bort den från elnätet innan rengöring eller underhåll.
- > Dra inte i kabeln för att koppla från apparaten.

1.2 Viktig information för användning av apparaten

- > Rengöring och underhåll som kan utföras av användaren får inte utföras av barn utan uppsikt.
- > Använd aldrig elektriska apparater inuti apparaten (t.ex. värmeapparater, elektriska ismaskiner o.s.v.). Explosionsrisk!
- > Tina aldrig och rengör aldrig apparaten med en ångrengörare! Ångan kan penetrerar de elektriska delarna och orsaka kortslutning. Risk för elstöt!
- > Använd inte spetsiga och vassa redskap för att ta bort frost eller isskikt. Du kan skada kylrören. Läckande köldmedium kan orsaka ögonskador eller fatta eld.
- > Se till att inga föremål fastnar i dörrarna.
- > Förvara inga produkter som innehåller brandfarliga drivmedel (såsom sprayburkar) eller

explosiva ämnen i apparaten.

Explosionsrisk!

- > Stå inte på och luta dig inte mot apparatens underrede, lådor eller dörrar o.s.v.
- > Dra ut nätkabelns stickpropp eller slå ifrån säkringen innan apparaten rengörs. Dra inte ut nätkabelns stickpropp genom att dra i nätkabeln.
- > Förvara innehåll med hög alkoholhalt ordentligt förslutet och stående.
- > Håll plastdelarna och dörrtätningen fria från olja och fett. Annars kan delarna och dörrtätningen bli porösa.
- > Täck och blockera aldrig apparatens ventilationsöppningar.
- > I enlighet med gällande bestämmelser kan barn mellan tre och åtta år öppna apparaten för att lägga in/ta ut mat, men vi avråder starkt från att låta barn under åtta år utföra dessa åtgärder och rent allmänt från att använda apparaten.
- > Håll barn under åtta år på ett säkert avstånd om de inte är under konstant uppsikt och se till att de inte leker med apparaten.
- > Använd inte mekaniska, elektriska eller kemiska enheter som inte är de som rekommenderats av tillverkaren för att påskynda tinningsprocessen.
- > Skada inte kylkretsen (om den är åtkomlig).
- > Använd inte elektriska apparater inuti förvaringsfacken för mat om de inte är av den typ som rekommenderats av tillverkaren.
- > Om kylkretsen skadats ska man undvika öppna lågor och ventiler området ordentligt.
- > Använd inte apparaten eller delar av den på annat sätt än vad som anges i denna handbok.
- > Om man öppnar dörren under längre tidsperioder kan det leda till att temperaturen i apparatens fack höjs märkbart.
- > Rengör ytor som kan komma i kontakt med maten och åtkomliga dräneringssystem regelbundet.
- > Förvara rått kött och fisk i lämpliga behållare i kylskåpet, så att de inte kommer i kontakt med annan mat eller droppar på annan mat.
- > Om apparaten lämnas tom under längre tidsperioder bör den stängas av, tinas, rengöras och torkas. Dörren måste även lämnas öppen för att förhindra mögelbildning inuti.
- > Lägg aldrig ned vassa metallföremål såsom knivar, gafflar, skedar eller lock på apparaten när den används.

- > Använd inte nötande eller frätande rengöringsmedel (t.ex. skurpulver, fläckborttagningsmedel och stålsvampar) på glasdelarna.
- > Sitt inte på apparaten.
- > Sitt inte på och luta dig inte mot dörren eller öppna lådor.
- > Bänd inte upp dörren eller handtaget för att flytta på apparaten.
- > Använd inte elektriska apparater (såsom hårtorkar) eller sprayer för att tina upp apparaten, eftersom plastdelarna kan skadas.
- > Använd under inga omständigheter apparaten för att kyla ned rum.
- > Koppla alltid från apparaten vid fel, eller vid rengöring och underhåll.
- > Lägg inga tunga föremål ovanpå apparaten.

Symboler som används i guiden:



Anmärkning

Rekommendationer för en korrekt användning av apparaten



Viktigt

Anvisningar för att undvika skador på apparaten



Varning

Anvisningar för att undvika personskador

1. VIKTIGA ANVISNINGAR FÖR SÄKERHETEN OCH FÖR MILJÖN

1.3 Miljöskydd

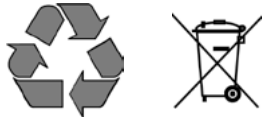

- > Denna apparat överensstämmer med det europeiska WEEE-direktivet (2012/19/EU) och måste samlas in och bortskaffas separat från osorterat kommunalt avfall i slutet av dess livslängd.
- > Apparaten innehåller inga ämnen i tillräckliga mängder för att den ska uppfattas som farlig för hälsa och miljö, i enlighet med gällande europeiska direktiv.
- > Var särskilt uppmärksam på den korrekta proceduren för bortskaffande av allt förpackningsmaterial.



Nätspänning Risk för elchock

Koppla bort apparaten från elnätet.
Koppla från apparaten

- > Apparaten får inte bortskaffas som osorterat kommunalt avfall. Kontakta din lokala avfallscentral för information om hur du ska bortskaffa återvinningsbart avfall.
- > Innan bortskaffandet måste du klippa av nätkabeln och göra det omöjligt att stänga dörren.
- > Vid bortskaffandet måste du undvika skador på kylkretsen.
- > Apparaten innehåller inga ämnen som är farliga för ozonskiktet i atmosfären, inte heller i kylkretsen eller i isoleringsmaterialet.
- > Våra apparater förpackas i icke-förorenande och återvinningsbart material.
- > Lämna in förpackningsmaterialen hos lämplig återvinningscentral.



Plastförpackningar Kvävningsrisk

Lämna inte förpackningen eller någon del av den utan uppsikt.

Låt inte barn leka med plastpåsar.



Varning

För att undvika förorening av maten måste dessa instruktioner följas:

- > Om man öppnar dörren under längre tidsperioder kan det leda till en märkbar temperaturökning i apparatens fack.
- > Rengör regelbundet ytor som kan komma i kontakt med maten och med åtkomliga dräneringssystem.
- > Förvara rått kött och fisk i lämpliga behållare i kylskåpet, så att de inte kommer i kontakt med eller droppar på annan mat.
- > Om kylapparaten lämnas tom under längre perioder bör den stängas av, tinas, rengöras och torkas. Dörren bör dessutom lämnas öppen för att förhindra mögelbildning inuti apparaten.

1.4 Information för kontrollmyndigheter

- > För kontroller av EcoDesign måste installation och förberedelse av apparaten följa standarden SS-EN 62552.
- > Ventilationskrav, mått och minsta utrymme från den bakre väggen anges i kapitlet "Installation" i den här handboken.
- > Kontakta tillverkaren för mer information.

1.5 Energibesparing

- > Korrekt användning av apparaten, korrekt förpackning av livsmedel, en konstant temperatur och mathygienen påverkar förvaringens kvalitet.
- > Minska antalet gånger som dörrarna öppnas och den tid de förblir öppna för att förhindra att facken värms upp för mycket.
- > Rengör kondensatorn (om den är åtkomlig) baktill på apparaten regelbundet för att förhindra att apparaten blir mindre effektiv.
- > Tina upp fryst mat i kylfacket så att du kan använda den kyla som finns i den frysta maten.

2. INSTALLATION

2.1 Installation

Se till att installationen utförs korrekt, i enlighet med alla anvisningar i den specifika installationshandbok som medföljer apparaten.

2.2 Anslutning till elnätet

Apparaten är utrustad med en stickpropp av typen Schuko 16A och måste anslutas till elnätet med hjälp av det motsvarande Schuko-uttaget.

Använd inga förlängningssladdar och/eller multiadapttrar för nätanslutningen.

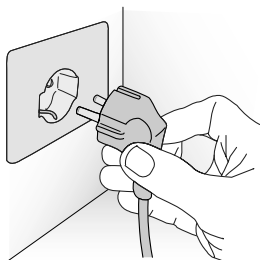

Viktigt

Använd inga förlängningssladdar och/eller multiadapttrar för nätanslutningen.



Varning

Om energiförsörjning sker med en alternativ kraftkälla (solenergi, värmeenergi o.s.v.), eller om ett hemautomationssystem har installerats, måste man installera den alternativa energisatsen (Alternative Energy Kit) för att integrera enheten i elnätet.

2.3 Köldmedium

Köldmediet isobutan (R600a) finns inuti apparatens kylkrets. Det är en naturgas med hög miljökompatibilitet, men som också är brandfarlig.

> Vid transport och installation av apparaten måste man se till att inga av kylkretsens komponenter skadas.

> Om kylkretsen skadas:

- Undvik öppna lågor och antändningskällor.
- Ventilera noggrant det rum där apparaten placerats.



ISO 7010 W021



Se upp:

risk för brand/brandfarliga material.



Viktigt

Utför transport, installation och/eller rengöring med extra försiktighet så att inga skador uppstår på kylkretsen.

3.1 Lär känna din apparat

Grattis till inköpet av ditt nya kylskåp: från och med nu kan du använda vårt innovativa förvaringssystem, som gör det möjligt att förvara din mat på bästa möjliga sätt.

Denna handbok svarar på de flesta av dina frågor om produktens egenskaper. Om du behöver ytterligare information eller teknisk assistans bör du kontakta din återförsäljare eller besöka vår webbsida:

i Italien <https://it.bertazzoni.com/altro/assistenza-e-manutenzione>

i Storbritannien <https://uk.bertazzoni.com/more/care-service>

i Frankrike <https://fr.bertazzoni.com/customer-care>

i Spanien <https://universal.bertazzoni.com/more/care-service>

i Nederländerna <https://nl.bertazzoni.com/zorg-en-service>

i Sverige <https://se.bertazzoni.com/more/care-service>

i Danmark <https://dk.bertazzoni.com/more/care-service>



Innan du ringer bör du skriva ned modellen och serienumret som finns på märkskylten, och eventuella meddelanden som kan visas på skärmen.



Märkskylten sitter inuti apparaten på skåpets sida, i närheten av hyllorna.

Innan du ringer bör du se till att du har följande information till hands:

- inköpsdatum
- namn på den återförsäljare som sålt produkten.



Placering av serienumret inuti facket.

 BERTAZZONI SPA VIA PALAZZINA, 8 41016 GUASTALLA (RE) - ITALY		FROST FREE REFRIGERATOR	
Gross capacity (l)	370	MODEL	LRD605UBRXTT
Net capacity Fridge (l)	360		
Net capacity Freezer(l)			
Freezing Capacity (kg/12h)			
Refrigerant Fridge/Fresco (gr)	84		
Refrigerant Freezer (gr)			
Refrigerant Type	R600a	TYPE	I-G 599
Climatic Class	SN/T		
Defrost Heater (W)			
Total Absorbed Current (A)	1.2		
Voltage (V~)	220-240 V	SERIAL NUMBER	F20202106000006
Frequency (Hz)	50-60 Hz		
Lighting Neon/Led (W)	9		
Temperature Rise Time			
MADE IN ITALY			
		 	

Modell .

Typ .

Serienummer .

Egenskaper .

3. FÖRE START

3.2 Huvudkomponenter

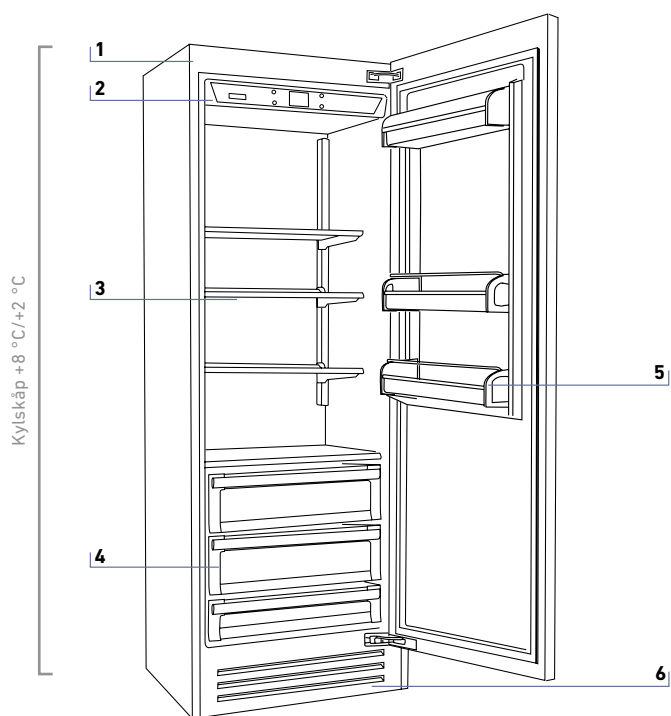

- 1) Konstruktion i förlackerad, vit aluminium.
- 2) Interaktiv kontrollpanel.
- 3) Hylla med justerbar höjd.
- 4) AISI 304-lådor, kylfack.
- 5) Dörrhyllor.
- 6) Avtagbar nedre skyddslist.

Kylskåp

3.3 Elektronisk styrning

Det innovativa elektroniska styrsystem som har utformats av Bertazzoni håller en konstant temperatur i hela facket och visar den på kontrollpanelens skärm. Systemet möjliggör även användarens interaktion, genom att göra det möjligt att personanpassa inställningarna för de olika funktionerna och få ljudmeddelanden och/eller visuella meddelanden om det uppstår funktionsfel hos apparaten.

3.4 Huvudsaklig kontrollpanel

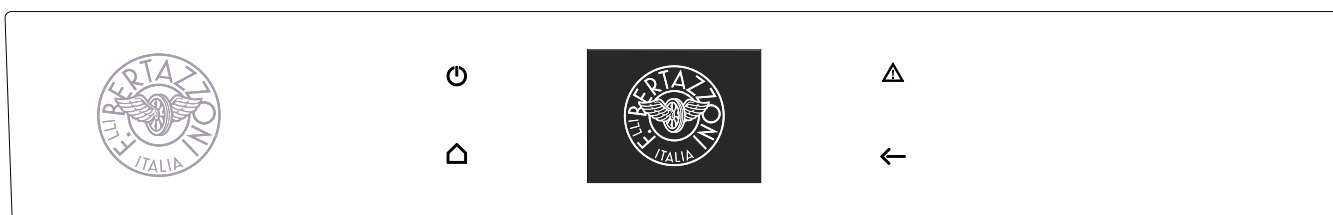
**On/Off**

Rör symbolen för att sätta på eller stänga av enheten.

**Hem**

Rör symbolen Hem för att gå tillbaka till startsidan.

**Larm**

Rör symbolen för att se larmtonsfunktionerna och inaktivera dem.

**Tillbaka**

Rör pilsymbolen för att gå tillbaka till den föregående skärmsidan.

4. PÅSLAGNING OCH AVSTÄNGNING AV APPARATEN

4.1 Sätta på och stänga av apparaten

Första gången man startar enheten

Rör knappen . Skärmen visar följande startsidor:

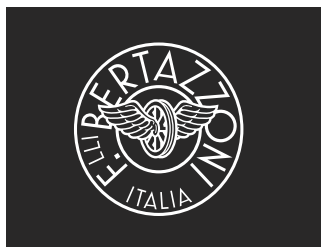

1) Bertazzonis logga.

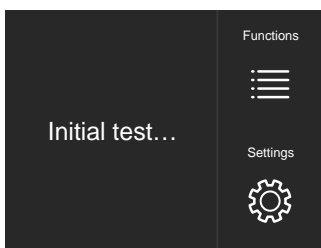

2) Starttest (tar tre minuter).

3) Skärmen visar startsidan med omgivningstemperaturen som uppmätts av kylskåpet inuti facken. Enheten börjar automatiskt kylas ned tills den når de inställda temperaturerna.

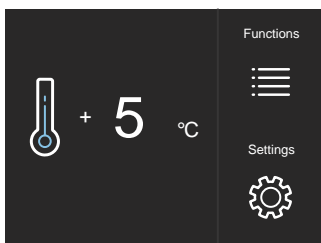

4) Startsidan.
– Kylfack
+5°C (41°F).

När apparaten sätts på för första gången rekommenderar vi att vänta minst 12 timmar innan du öppnar dörrarna och innan du placerar någon mat inuti enheten. Under denna period inaktiveras alla felmeddelanden genom att trycka på larmknappen.

Avstängning



1) Rör knappen  Off.

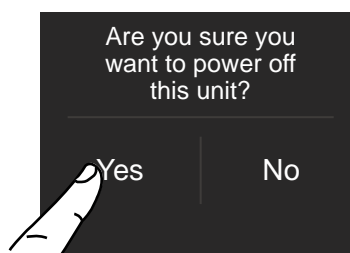

2) Rör symbolen Ja för att stänga av.

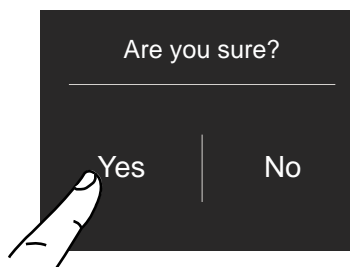

3) Bekräfta avstängningen genom att röra symbolen Ja.



När kylskåpet är avstängt finns det inga varningssignaler som visar att kylskåpet är inkopplat till ett vägguttag.

Ha apparaten avstängd under längre perioder

Vid lång frånvaro rekommenderar vi att stänga av kylskåpet genom att trycka på enhetsknappen  i tre sekunder, och koppla från stickproppen eller strömbrytaren som styr vägguttaget.

Töm kylskåpet helt samt rengör och torka av. Lämna sedan dörrar och lådor delvis öppna för att förhindra obehaglig lukt.



Om standby-meddelandet inte visas vid den första påslagningen, utan något annat meddelande visas, innebär det att apparaten redan har påbörjat nedkylningsprocessen. Under den första påslagningen går det inte att använda menyn för att ändra på fabriksinställningarna förrän den förinställda temperaturen har uppnåtts. Under den första påslagningen går det inte att använda menyn för att ändra på fabriksinställningarna förrän den förinställda temperaturen har uppnåtts.



Varje gång som apparaten sätts på går den igenom en procedur för självdiagnostisering som tar tre minuter innan den startas helt.

4.2 Hur man kan justera temperaturen efter olika behov

Varje modell har testats noggrant innan den lämnar fabriken och har justerats så att den säkerställer hög prestanda och låg strömförbrukning. Vanligtvis behöver man inte ändra på inställningarna.

Hur det ser ut på startsidan:



Ändra på fackets temperatur

Hur du kan ändra på kylfackets temperatur.

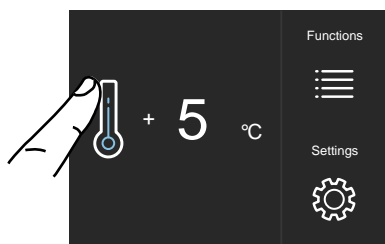

1) Startsidan. Rör symbolen  för kylfacket.

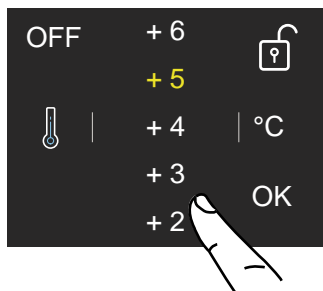

2) Bläddra upp/ned för att välja önskad temperatur.

Kylskåp mellan +2°C och +8°C (mellan 36°F och 46°F).

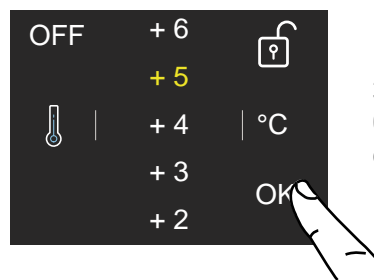

3) Rör symbolen Ok för att bekräfta önskad temperatur.



Den temperatur som visas kan variera lätt i förhållande till den inställda temperaturen till följd av ofta förekommande öppningar av dörrarna eller införande av rumstempererad mat eller stora mängder mat.

6 till 12 timmar behövs för att uppnå den valda temperaturen.

Symbolen hänglås

Symbolen hänglås visas när temperaturerna ställs in.

Öppet/stängt hänglås visar om fackets temperaturer kan ändras av användaren eller inte.



Vanligtvis är det gula hänglåset öppet. I så fall kan du bläddra upp eller ned med ett finger på skärmen, välja önskad temperatur och trycka på OK för att bekräfta.

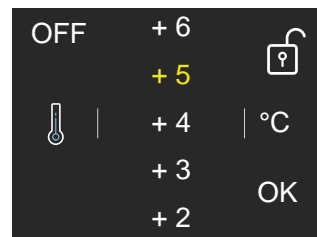

Ett stängt hänglås visas å andra sidan om användaren har aktiverat en funktion som ändrar på kylskåpets inställningar, och hindrar användaren från att ändra på fackets temperatur.

5. PERSONANPASSA FUNKTIONER OCH INSTÄLLNINGAR

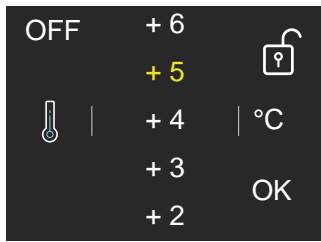

Om symbolen Funktioner rörts och en specifik funktion ställs in (till exempel semesterläget, shoppingläget o.s.v.) visas det gula hänglåset stängt. Det går då inte att ändra på fackens temperatur så länge som funktionen är aktiv, alltså tills funktionen har avslutats eller inaktiverats manuellt.

4.3 Informationssignaler för fel på skärmen

Ett integrerat styrsystem ger information genom meddelanden som visas på skärmen.

Det finns en larmton som hörs med vissa felmeddelanden, som kan stängas av genom att trycka på larmknappen på den huvudsakliga kontrollpanelen.

Det finns en lista med felmeddelanden i slutet av denna handbok.



INFORMATION FÖR ANVÄNDNING AV SKÄRMEN

Det går att personanpassa användningen av din enhet från Bertazzoni för att anpassa den till de olika sätt som du vill använda den på.

5.1 Funktioner

Efter att ha rörts symbolen Funktioner på startsidan kommer användaren att se symbolerna för följande tillgängliga funktioner.

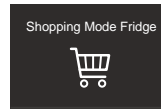

1) Kylskåpets shoppingläge.

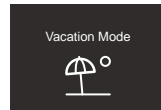

2) Semesterläge.

1) Kylskåpets shoppingläge

Funktionen sänker kylskåpets temperatur till +2 °C (36 °F) under 12 timmar (standardinställningen), för att möjliggöra snabbare nedfrysning av mat som precis har lagts in i kylskåpet. När 12 timmar har gått inaktiveras funktionen automatiskt och enheten återgår till den tidigare inställda temperaturen. Det går att programmera en tidsinställd aktivering av denna funktion.

Efter ett längre avbrott i strömförsörjningen måste man återaktivera denna funktion.

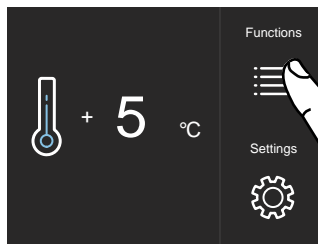

A) Startsidan. Rör symbolen Funktioner.

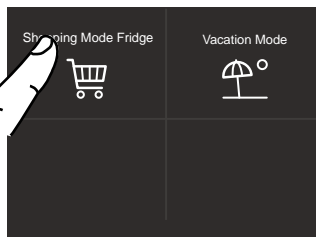

B) Rör symbolen Kylskåpets shoppingläge.

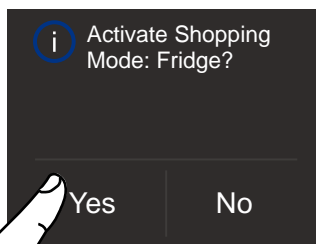

C) Rör symbolen Ja för att aktivera funktionen.

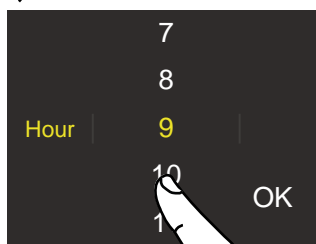

D) Bläddra upp/ned för att ställa in önskad tid och tryck sedan på Ok.

2) Semesterläge

Denna funktion (som rekommenderas vid långvarig frånvaro eftersom den möjliggör betydande energibesparingar) ställer in kylfacketets temperatur på +14 °C (57 °F).

Det går att programmera varaktigheten, eller så kan funktionen inaktiveras manuellt när man kommit tillbaka efter en frånvaroperiod. Denna funktion förblir aktiv även om ett långvarigt avbrott i strömförsörjningen sker under frånvaroperioden.

Det går att programmera en period på mellan 1 och 90 dagar.

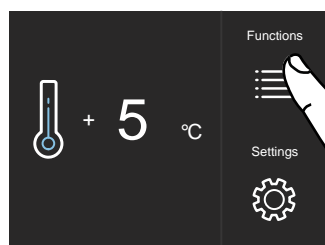

A) Startsidan. Rör symbolen Funktioner.

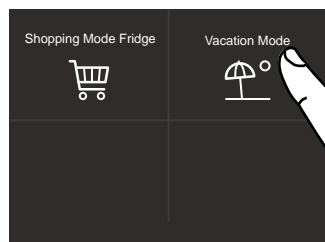

B) Rör symbolen Semesterläge.

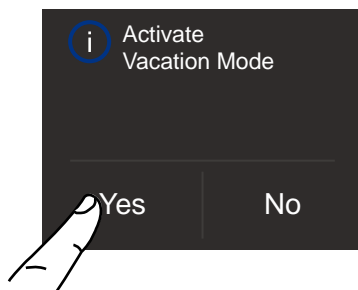

C) Rör knappen Ja för att aktivera funktionen.

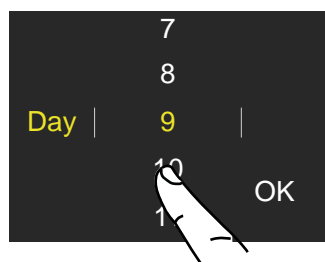

D) Bläddra upp/ned för att ställa in önskad tid (i dagar) och tryck sedan på Ok.

Det går att programmera en period på mellan 1 och 90 dagar.

5.2 Inställningar

Det går att personanpassa inställningarna för ditt kylskåp från Bertazzoni och anpassa det till de olika sätt som du vill använda det på.

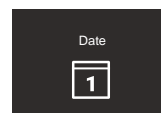

1) Datum.

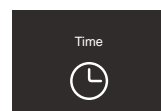

2) Tid.



3) Celsius eller Fahrenheit.

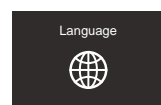

4) Språk.



5) Sabbat.

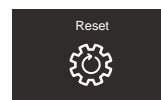

6) Återställning.

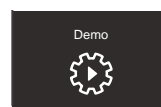

7) Demoläge.

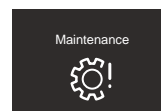

8) Underhåll.

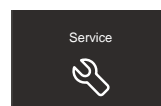

9) Service.

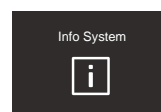

10) Systeminformation.

5. PERSONANPASSA FUNKTIONER OCH INSTÄLLNINGAR

1) Datum

Skärmen visar datumet i formatet (dag:månad:år). Genom att röra skärmen kan du ändra på inställningarna.

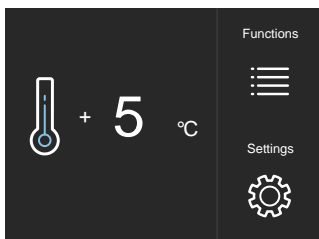

A) Startsidan. Rör symbolen Inställningar.

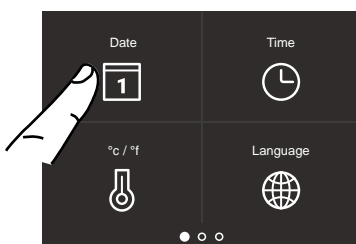

B) Rör symbolen Datum.



C) Bläddra upp eller ned tills önskat år visas och tryck sedan på Ok.

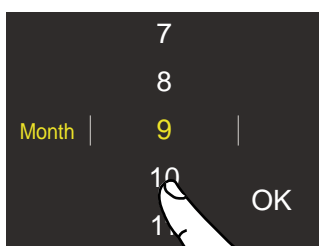

D) Bläddra upp eller ned tills önskad månad visas och tryck sedan på Ok.

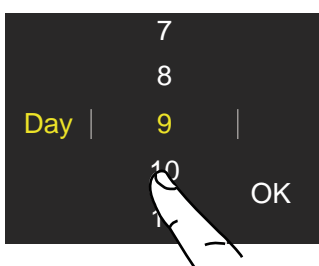

E) Bläddra upp eller ned tills önskat datum visas och tryck sedan på Ok.

2) Tid

Skärmen visar timmar och minuter i formatet hh:mm.

Denna funktion väljer visning med 12 eller 24 timmar.

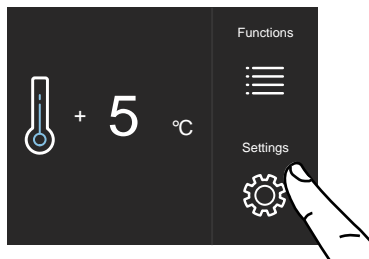

A) Startsidan. Rör symbolen Inställningar.

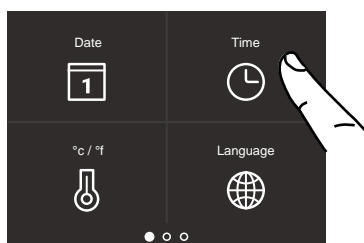

B) Rör symbolen Tid.

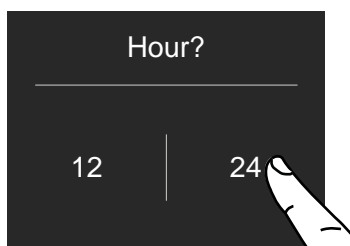

C) Rör önskat format för visning av tiden: 12 timmar eller 24 timmar.

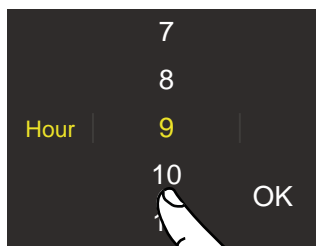

D) Bläddra upp/ ned för att ställa in timmen och tryck sedan på Ok.

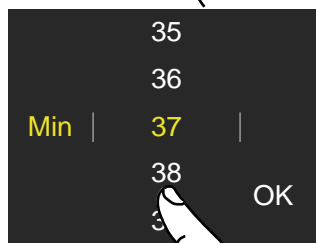

E) Bläddra upp/ ned för att ställa in minuterna och tryck sedan på Ok.

3) Ställ in °C/°F

Denna funktion gör det möjligt att visa temperaturen i grader Celsius eller Fahrenheit. Fabriksinställningen är grader Celsius.

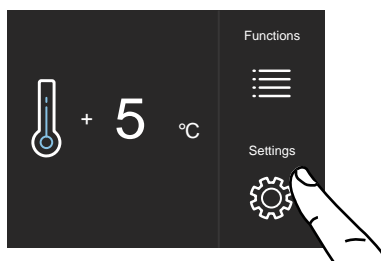

A) Startsidan.
Rör symbolen
Inställningar.

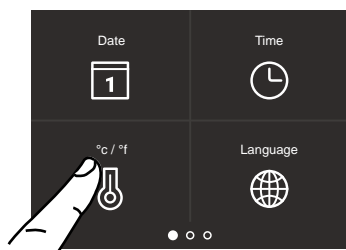

B) Rör symbolen
°C/°F.

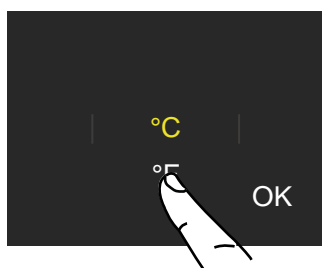

C) Bläddra upp/
ned för att välja
antingen grader
Celsius eller
grader Fahrenheit
och tryck sedan på
Ok.

4) Språk

För att ställa in kylskåpets språk behöver du bara röra skärmens inställningsknappar.

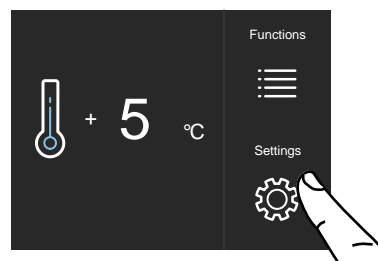

A) Startsidan.
Rör symbolen
Inställningar.

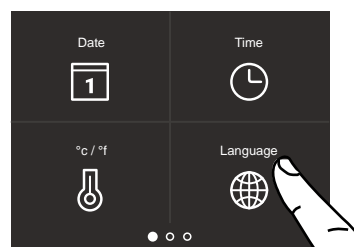

B) Rör symbolen
Språk.



C) Bläddra upp/ned
för att välja önskat
språk och tryck
sedan på Ok.

5. PERSONANPASSA FUNKTIONER OCH INSTÄLLNINGAR

5) Sabbatläge

Funktionen gör det möjligt att följa vissa religiösa ceremonier som kräver att apparatens funktion inte påverkas av öppning eller stängning av dörrarna. Termostatisk styrning, inre belysning och ismaskin inaktiveras.

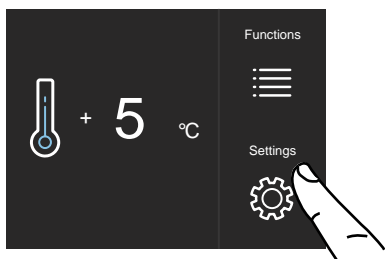

A) Startsidan. Rör symbolen Inställningar.

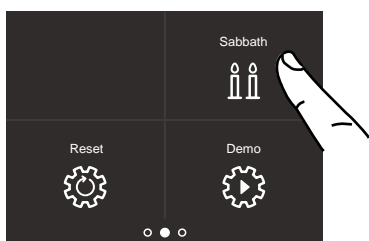

B) Bläddra åt höger en gång och rör symbolen Sabbath.

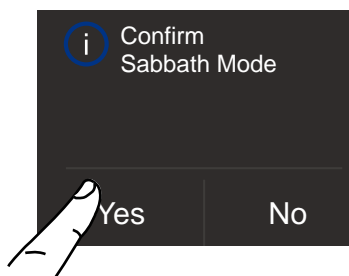

C) Rör knappen Ja för att bekräfta Sabbatläget.

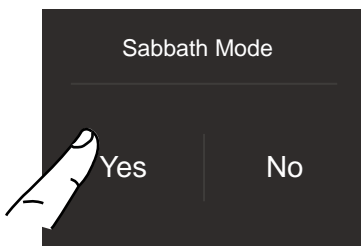

D) Rör knappen Ja för att aktivera funktionen.

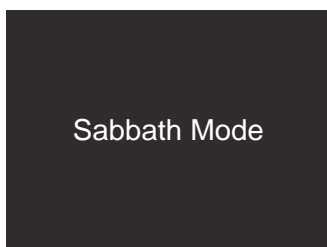

E) Kylskåpet fungerar sedan enligt denna konfiguration.

6) Återställning

Denna funktion gör det möjligt att återställa apparaten till de ursprungliga fabriksinställningarna och radera alla ändringar som har gjorts senare.

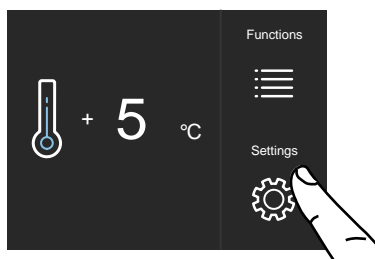

A) Startsidan. Rör symbolen Inställningar.

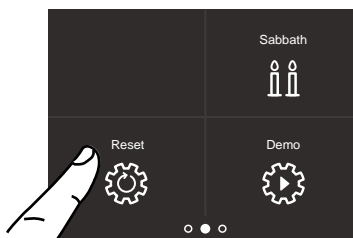

B) Bläddra åt höger en gång och rör symbolen Återställning.

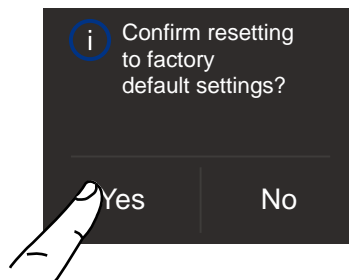

C) Rör knappen Ja för att bekräfta valet av återställning till fabriksinställningarna.

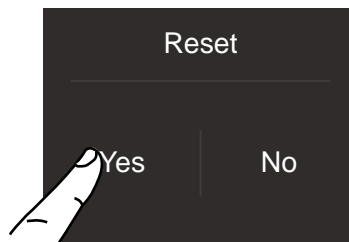

D) Rör knappen Ja.

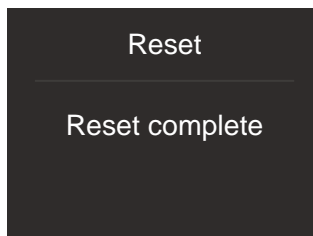

E) Återställningen har slutförts. Kylskåpets fabriksinställningar har återställts.

7) Demoläge

Det går att simulera kylskåpets funktion, för att visa produkten i utställningslokaler eller på mässor.

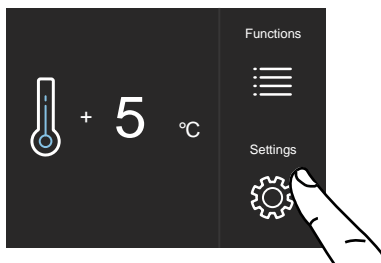

A) Startsidan.
Rör symbolen
Inställningar.

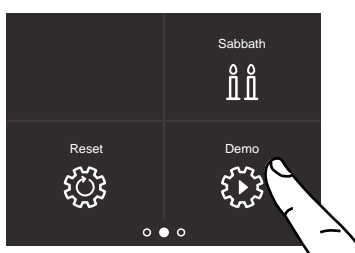

B) Bläddra åt höger
en gång och rör
symbolen Demo.

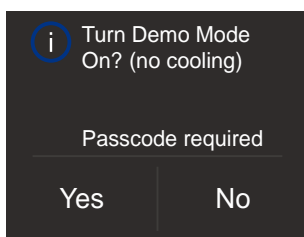

C) Rör Ja.

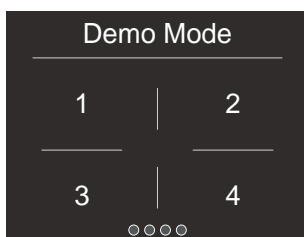

D) Skriv in
lösenordet för
aktivering.

Standardlösenord
1-2-3-4.

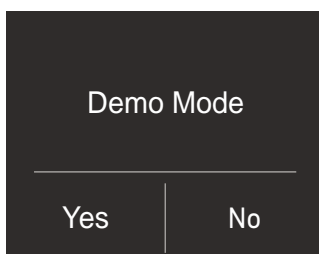

E) Tryck på knappen
Ja eller Nej.

8) Underhåll (genom larmsignal)

För att enheten ska fungera korrekt måste den nedre skyddslistan, filtret och kondensatorn rengöras. Enhetens standardinställning är "Varning inaktiverad". Den nödvändiga rengöringen en gång i halvåret uppmärksammas med hjälp av en ljudsignal och ett visuellt meddelande på skärmen. Det går att inaktivera varningssignalen och se hur mycket tid som finns kvar tills nästa rengöring ska genomföras.

För ytterligare information, se sidorna nedan.

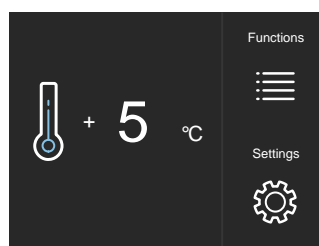

A) Startsidan.
Rör symbolen
Inställningar.

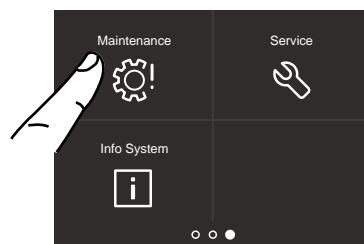

B) Bläddra åt
höger två gånger
och rör symbolen
Underhåll.

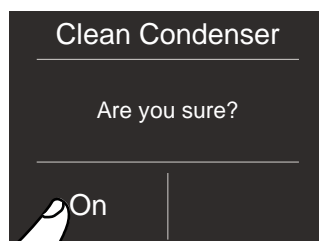

C) För att aktivera
varningen kan du
röra symbolen On.

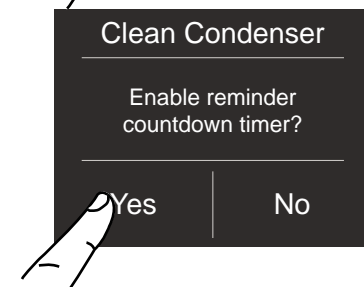

D) För att aktivera
varningen kan du
röra symbolen Ja.

5. PERSONANPASSA FUNKTIONER OCH INSTÄLLNINGAR

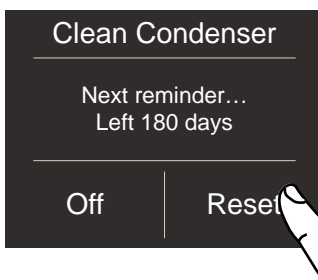

E) Om du vill aktivera varningen kan du röra symbolen Återställning.

Om du vill inaktivera påminnelsen ska du röra Off i steg C och därefter röra Ja, som på bilden nedan.

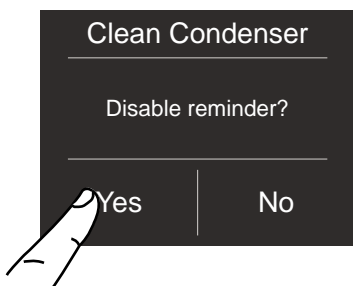

9) Service

Servicefunktionen  är reserverad åt servicetekniker från Bertazzoni.

10) Systeminformation

Funktionen Systeminformation visar produktdata, till exempel programvarukod, serienummer och fabrikkod för kylskåpet.

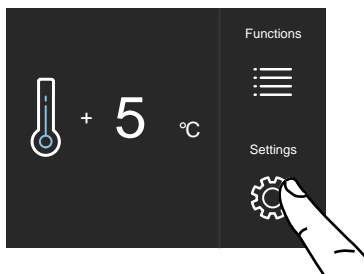

A) Startsidan. Rör symbolen Inställningar.

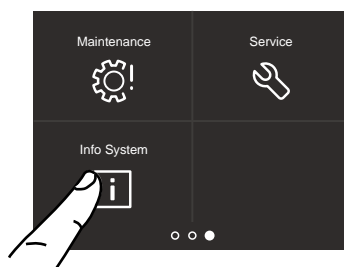

B) Rör symbolen Systeminformation.

Sk Power	HW: 0504 SW: 0518
Sk User	HW: 1002 SW: 1069 - G1011

C) Skärmen visar data som är specifika för apparaten.

6.1 Inredningsdesign (placering, justering och borttagning)

Kyllåda

Sitter fast i glidskenorna med två vingskruvar.

- > Om du vill ta bort lådan måste du skruva loss vingskruvarna och därefter ta bort lådan.

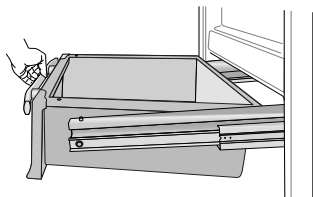

Dörrhyllor

Dörrhyllorna kan enkelt tas bort för rengöring:

- > Håll fast i dörrhyllans båda sidor, tryck den uppåt för att koppla loss den från dess säte och dra den sedan utåt.
- > Utför proceduren i omvänd ordning för att sätta tillbaka den.

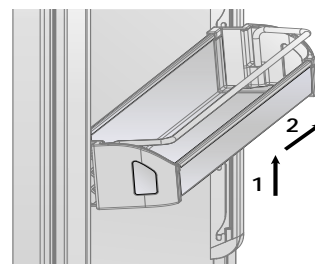

Hyllor

Hyllorna är flyttbara och kan lätt placeras om av användaren på detta sätt:

- > Håll fast hyllan i båda sidorna, tryck den uppåt för att koppla loss den från sidoskenorna och dra den sedan utåt.
- > Lyft eller sänk hyllan till önskat läge.

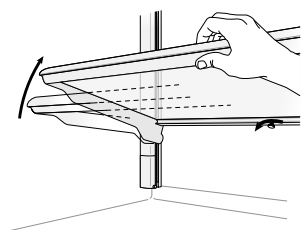

- > För att ta bort hyllan måste man skjuta den hela vägen upp.

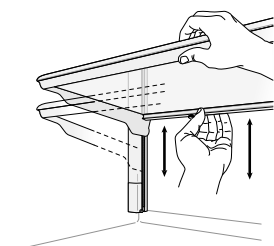

7. BELYSNING

7.1 Belysning

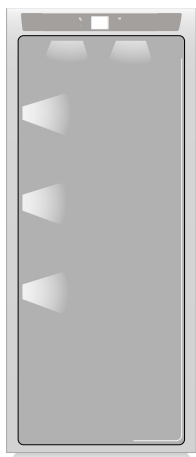

För att ge optimal inre belysning finns det LED-listor som belyser kylfacket ovanifrån och uppsättningar av LED-lampor som ger direkt belysning åt olika områden i kylfacket.

Vid funktionsfel och/eller förslitning hos belysningssystemet kan reparation utföras av en kvalificerad servicetekniker från Bertazzoni.

8. MATFÖRVARING

8.1 Allmänna anvisningar

Din apparat har utformats för att garantera exakta och konstanta temperaturer samt lämpliga fuktighetsnivåer i alla fack.

Trots detta räcker det inte att ha ett utmärkt kylskåp för att förvara din mat korrekt. Man måste också känna till reglerna för korrekt matförvaring.

Tänk på att egenskaperna hos all mat oundvikligen ändras med tiden. Denna förändring påbörjas innan maten förtärs, eftersom mat innehåller mikroorganismer som multipliceras och kan leda till försämring. Denna process kan ske snabbare på grund av felaktig hantering samt felaktiga förvaringstemperaturer och fuktighetsnivåer.

Vi rekommenderar därför att följa de anvisningar som ges nedan, som gör det möjligt att använda kylskåpet på ett mer effektivt och säkert sätt, för att förvara din mat på bästa sätt så länge som möjligt.

Kontrollera regelbundet att all mat är i gott skick. Det syns vanligtvis ganska tydligt när en matvara har försämrats, på grund av mögel, otrevlig lukt och otrevligt utseende. Det kan å andra sidan finnas fall då dessa förhållanden inte är lika uppenbara. Om du tror att en matvara har förvarats för länge och kan ha försämrats bör du inte äta denna vara eller ens smaka på den, även om den fortfarande ser hälsosam ut, eftersom bakterier kan leda till att mat försämras, vilket även kan leda till matförgiftning och illamående.

Om du inte känner dig säker är det bättre att slänga maten.

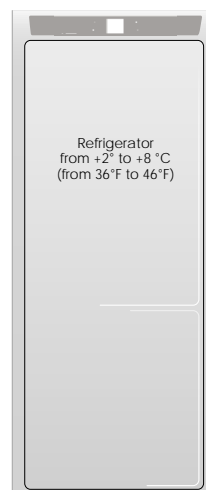

8.2 Hur du kan bibehålla matens kvalitet på bästa sätt

När du handlar mat

Vidta alltid följande försiktighetsåtgärder:

- > Lägg alla förpackningar med rått kött, fisk eller kyckling i plastpåsar, så att de inte droppar på någon annan mat.
- > Köp kött, kyckling och fisk sist. Lämna inte maten i en varm bil efter att du har handlat. Ha en fryspåse i bilen som du kan använda vid väldigt höga temperaturer eller långa resor.
- > Kontrollera produktionsdatum och bäst före datum på maten för att se till att den är färsk.
- > Var uppmärksam när du köper färsk mat och köp en mängd som kan förtäras under din planerade förvaringsperiod.
- > Låt, när det är möjligt, varm mat närma sig rumstemperatur i minst två timmar innan du lägger dem i kylskåpet, om du inte har aktiverat funktionen Shopping innan.

När du lägger in maten

Kontrollera kyltemperaturen i de olika facken på kontrollpanelen:

- > Kyltemperaturen ska vara 8 °C (45 °F) eller lägre.
- > Följ rekommendationerna vad gäller förvaringstider och temperaturer som anges i tabellerna nedan.
- > Förvara rått kött, fisk och kyckling separat från annan mat och undvik eventuellt droppande.

När du lägger in maten

- > När du lägger in kött, fisk eller kyckling i kylskåpet bör du lämna dem i originalförpackningen, om förpackningen inte är sönder eller punkterad. Upprepad hantering kan överföra bakterier till dessa livsmedel.
- > Det är alltid bra att använda frysbehållare när man ska förvara mat i frysen.
- > Markera och datummärk förpackningarna
- > Var noggrann med att placera matvarorna korrekt på hyllorna, på ett sätt som inte täpper till ventilationsöppningarna inuti facket.



Varning

Efter ett längre strömavbrott anger en ljudsignal om temperaturen har höjts ovanför de normala nivåerna, efter att strömmen har kommit tillbaka. Dessutom visar skärmen i en minut den högsta

temperatur som har upptäckts inuti facken, så att användaren kan bestämma hur livsmedlen kan användas på bästa sätt.

Efter en minut återupptar skärmen dess normala funktion medan larmknappen  fortsätter att blinka.

Tryck på larmknappen  för att visa de högsta uppmätta temperaturerna.

8.3 Förvaringstips

Temperaturer

Apparatens arbetstemperaturer är inställda vid de rekommenderade temperaturerna +5 °C för kylskåpet.

PLACERING AV MATEN

Kylskåpsdörren.

Kylfackets dörr

- > Förvara ägg, smör, ost o.s.v. i de övre och centrala delarna.
- > Förvara drycker, flaskor, burkar o.s.v. i den nedre delen.

Kylfacket

- > Förvara konservburkar, vin, kakor o.s.v. i den övre delen.
- > Förvara mjölkprodukter, färdigrätter, bakverk, fruktjuice, öl o.s.v. i den centrala delen.
- > Förvara kött, charkuterier o.s.v. i den nedre delen.
- > Förvara färsk och tropisk frukt, grönsaker, morötter, potatis, lök o.s.v. i frukt- och grönsakslådan.

8. MATFÖRVARING

FÄRSKA LIVSMEDEL	FÖRVARINGSOMRÅDE	TID
Rått kött		
Stora bitar	Kyllåda	4 dagar
Biffar, kyckling och viltkött	Kyllåda	3 dagar
Köttfärs	Kyllåda	1–2 dagar
Carpaccio	Kyllåda	Omgående
Tillagat kött		
Kokt och stekt kött	Kylfacket	2 dagar
Köttsås	Kylfacket	6 dagar
Fisk		
Rå och tillagad fisk	Kyllåda	2 dagar
Övrigt		
Soppor och buljonger	Kylfacket	2 dagar
Pasta	Kylfacket	2 dagar
Öppnade charkuterier	Kyllåda	3 dagar
Färskost	Kyllåda	2–3 dagar
Väl försluten lagrad ost	Kylfacket	Flera månader
Ägg (färska och otvättade)	Kylfacket	2 veckor
Öppna burkar	Kylfacket	2–3 dagar
Råa grönsaker (i perforerade påsar)	Kyllåda	1 vecka

9.1 Skötsel och rengöring

För att rengöra ståldelarna bör man använda en mikrofiberduk och den svamp som medföljer i apparatens tillbehörssats. Använd alltid duken och svampen i samma riktning som stålets ytstruktur.

Då och då måste man polera stålet genom att torka av det med en fuktig mikrofiberduk.

Använd inte svampen på aluminiumdelar, såsom handtagen och glashyllornas kanter.

Du bör vara särskilt uppmärksam på att hålla ventilationsöppningarna i apparaten eller i det skåp som apparaten står i fria från tilltäppningar.



Följ noggrant de detaljerade anvisningar som finns i den medföljande tillbehörssatsen och använd aldrig nötande eller metalliska produkter som kan repa eller skada apparatens matta finish permanent. Innan du utför någon form av rengöring måste apparaten kopplas bort från strömförsörjningen. Se till att du inte skadar kylkretsen på något sätt.



Varning

Användning av klorbaserade rengöringsmedel eller liknande som innehåller klor bör undvikas (blekmedel, hypoklorit o.s.v.).

9.2 Invändig rengöring

Rengör de invändiga och avtagbara delarna genom att diska dem med en lösning av ljummet vatten och en liten mängd diskmedel.

Skölj och torka omedelbart av.

Använd inga mekaniska anordningar eller andra metoder för att påskynda tiningen.



Varning

Använd inte vatten på de elektriska delarna, lamporna och kontrollpanelen.



Varning

Använd inte klorbaserade diskmedel eller rengöringsmedel.



Låt inte kalla glasdelar komma i kontakt med kokande vatten. Diska inga delar av kylskåpet i diskmaskin, eftersom det kan skada eller permanent deformera delarna.

9. SKÖTSEL OCH RENGÖRING

9.3 Rengöring av nedre skyddslist, filter och kondensator

För att enheten ska fungera korrekt måste man göra rent den nedre skyddslistan, filtret och kondensatorn.

Vi rekommenderar att utföra följande rengöringssteg en gång i halvåret. Ett ljudmeddelande och ett visuellt meddelande på skärmen fungerar som påminnelse.

Bakom den nedre skyddslistan finns kondensatorn. För att rengöra den bör man använda en dammsugare med en mjuk borste vid maximal effekt och dra med den längs med ventilationshålen. Om det har bildats mycket damm kan den nedre skyddslistan tas bort för att möjliggöra en grundligare rengöring av filtret.

Du kan ställa in kondensatorns rengöringsvarning i underhållsinställningarna,  efter att enheten har installerats och satts på.

Om varningssignalen har aktiverats avges en ljudsignal var sjätte månad som påminner om att det är dags att göra rent kondensatorn.

När kondensatorn har rengjorts måste man röra återställningssymbolen för att återaktivera varningssignalen var sjätte månad.

Om du inte vill ha någon varningssignal för rengöring av kondensatorn ska du röra symbolen Off.

Nedre kondensator

För rengöring av kondensatorn måste du följa dessa instruktioner:

- > Stäng av apparaten genom att trycka på enhetsknappen  på den huvudsakliga kontrollpanelen i cirka tre sekunder.
- > Vänta i cirka 30 minuter tills kondensatorn försedd med kylflänsar kyls ned till rumstemperatur.
- > Ta bort det avtagbara gallret under dörren.

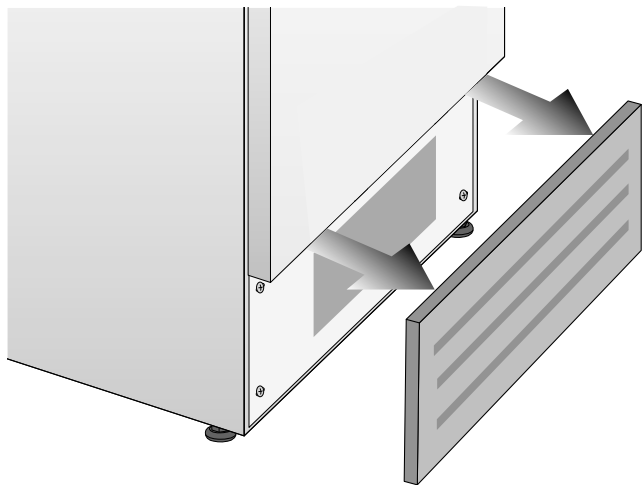

- > Ta noggrant bort eventuellt damm som har bildats, såsom visas på bilden, och var försiktig så att du inte skadar kondensatorn.

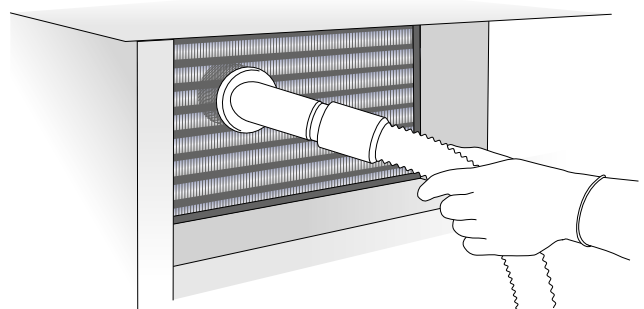

- > Återstarta enheten igen genom att trycka på enhetsknappen  i tre sekunder.



Varning

Kondensatorns kanter är vassa. Använd därför lämpligt skydd för händer och armar vid rengöring av kondensatorn.

10.1 Felsökningsguide

Om du upptäcker funktionsfel hos din apparat bör du använda denna guide innan du ringer efter service. Denna guide kan hjälpa dig att lösa problemet själv eller ge viktig information för att säkerställa snabb och effektiv reparation.

Meddelande på skärmen och ljudlarm.

Ett funktionsfel signaleras vanligtvis av skärmen. Problem som inte kan lösas av användaren signaleras med hjälp av en felkod. Tänk å andra sidan på att dessa felkoder även kan visas i meddelanden eller larm på grund av särskilda användningsförhållanden eller vid start. I dessa fall kan man inaktivera ljudlarmen genom att trycka på larmknappen  och lämna apparaten på och begränsa öppningen av dörrarna så mycket som möjligt i cirka 10–12 timmar.

Kylskåpet fungerar inte.

Är apparaten ansluten till strömförsörjningen?
Finns det ström i eluttaget?
Är enhetsknappen  aktiverad?
Är enheten i Demoläget?

Kylskåpet är varmare än vanligt.

Visar skärmen en felkod?
Är temperaturen rätt inställd?
Har dörrar eller lådor hållits öppna under en längre tid?
Har stora mängder mat nyligen lagts in?
Är enheten i Demoläget?

Apparaten fortsätter vara igång under en längre tid.

Kom ihåg att vid väldigt varmt väder och om temperaturen i rummet är väldigt hög är det normalt att kompressorn fortsätter vara igång under längre tidsperioder.
Har dörrar eller lådor hållits öppna under en längre tid?
Har stora mängder mat nyligen lagts in?
Kontrollera att dörrarna är stängda och att mat eller förpackningar inte hindrar dörren från att stängas ordentligt.
Är ett eller flera fack i Shoppingläget?

Om du hör konstiga ljud.

Det är normalt att höra ljud från fläktarna eller kompressorerna under drift eller under tiningfasen.

Ljudet kan höras tydligare beroende på var apparaten är placerad och den omgivande miljön.

Kondens inuti och utanpå kylskåpet.

Om klimatet är väldigt fuktigt är kondensbildning normalt. Om dörrar eller lådor hålls öppna under längre tidsperioder kan det bidra till kondensbildning.
I vilket fall måste man se till att dörrarna alltid är helt stängda.

Is eller frost har bildats inuti kylskåpet.

Har du lämnat dörrarna öppna under en längre tid?
Stängs dörrarna helt?
Om dörrarna inte stängs helt bör du kontakta din installationstekniker.

Otrevlig lukt inuti kylskåpet.

Rengör apparaten helt enligt instruktionerna.
Förslut all mat hermetiskt. Förvara ingen mat under längre tidsperioder.

Dörrarna är svåra att öppna.

Apparaten har utformats för att möjliggöra en fullständigt hermetisk förslutning. När dörren är stängd kan vakuum uppstå. I detta fall måste man vänta i några sekunder tills trycket balanseras innan dörren öppnas igen.

Nedkylning sker i apparaten men belysningen och skärmen fungerar inte.

Kontrollera om apparaten av misstag har ställts in på Sabbatläget.





Om den enhet som du har köpt har använts som utställningsexemplar kan den vara i ett speciellt energibesparingsläge som kallas Demoläge, där apparaten verkar vara på (belysningen fungerar och falska temperaturer visas) fast ingen nedkylning egentligen sker. Om du misstänker att din apparat är i Demoläget bör du kontakta din återförsäljare eller distributör för hjälp med att inaktivera denna funktion.

10. FELSÖKNINGSGUIDE

10.2 Felmeddelanden som visas på skärmen

Meddelande på skärmen	Beskrivning av funktionsfel
Strömavbrott!!	Långvarigt avbrott i strömförsörjningen Apparaten återupptar automatiskt sin drift och skärmen visar de varmaste temperaturer som har uppnåtts.
Dörr kylskåp ÖPPEN	Kylskåpsdörren är öppen Detta meddelande visas några minuter efter att dörren har öppnats
Kylskåpet är för varmt	Kylskåpet är för varmt Se Felsökningsguiden.
Kylskåpet är för kallt	Kylskåpet är för kallt Vänta i 12 timmar: om funktionsfelet kvarstår, ring kundservice för råd.
Felkod ...	Funktionsproblem Ring kundservice som kan hjälpa dig att lösa problemet eller sätta dig i kontakt med ditt närmaste serviceombud som kan hjälpa dig att lösa problemet.
Kontrollera kondensatorn	Kontrollera kondensatorn Var sjätte månad visar skärmen meddelandet "Kontrollera kond". Rengör då kondensatorn genom att följa instruktionerna ovan för rengöring av kondensatorn.

- > Vid fel, rör knappen Larm  så visas felmeddelandet på skärmen med dess numeriska felkod.
- > Meddelandet visas i tre sekunder. Sedan återgår skärmen till startsidan.
- > För att blockera meddelandet på skärmen kan du trycka på skärmen på knappen Information ().
- Meddelandet visas i 30 sekunder. Sedan återgår skärmen till startsidan.
- > Om det finns fler än ett felmeddelande visar skärmen de olika felmeddelandena efter varandra.

1 VIGTIGE OPLYSNINGER VEDRØRENDE SIKKERHED OG MILJØ	2
1.1 For din sikkerhed.....	2
1.2 Vigtig information når du anvender apparatet.....	2
1.3 Vær opmærksom på miljøet.....	4
1.4 Information for kontrolorganer.....	4
1.5 Sådan sparer du på energien.....	5
2 INSTALLATION	6
2.1 Installation.....	6
2.2 Tilslutning til den elektriske strømforsyning.....	6
2.3 Kølemiddel.....	6
3 INDEN START	7
3.1 Kend dit apparat.....	7
3.2 Primære komponenter.....	8
3.3 Elektrisk Kontrol.....	9
3.4 Primært betjeningspanel.....	9
4 TÆNDING OG SLUKNING AF APPARATET	10
4.1 Tænding og slukning af apparatet.....	10
4.2 Sådan justeres temperaturen til forskellige krav.....	11
4.3 Informationssignaler om advarselsmeddelelser på displayet.....	12
5 TILPASNING AF FUNKTIONER OG INDSTILLINGER	12
5.1 Funktioner.....	12
5.2 Indstillinger.....	13
6 INDVENDIGT UDSEENDE	19
6.1 Indvendigt udseende (placering, justering, udtagning).....	19
7 BELYSNING	20
7.1 Belysning.....	20
8 OPBEVARING AF FØDEVARER	20
8.1 Generelle anvisninger.....	20
8.2 Sådan garanterer du bedst fødevarerens kvalitet.....	21
8.3 Tips til opbevaring.....	21
9 PLEJE OG RENGØRING	23
9.1 Pleje og rengøring.....	23
9.2 Indvendig rengøring.....	23
9.3 Rengøring af ventilationsgitter, filter og kondensator.....	24
10 GUIDE PROBLEMLØSNING	25
10.1 Guide problemløsning.....	25
10.2 Fejlfunktioner der vises på displayet.....	26

1.1 For din sikkerhed

- > Hvis dette apparat erstatter et eksisterende apparat, der skal fjernes eller bortskaffes, skal du sørge for, at det ikke bliver en farlig fælde for børn ved at skære strømforsyningskablet over og gøre det umuligt at lukke døren. Anvend samme forsigtighed ved afslutningen af levetiden for det nye apparat.
- > Apparatet er ikke designet til at fungere med eksterne timere eller med fjernbetjeningsystemer.
- > Dette apparat er designet til at køle drikkevarer og fødevarer og er beregnet til husholdningsbrug.
- > Dette apparat er beregnet til køling og opbevaring af friske og frosne fødevarer i hjemmet. Enhver anden anvendelse betragtes som forkert.
- > Apparatet skal installeres ved at følge instruktionerne i installationsvejledningen, **og der skal udvises forsigtighed ved ikke at blokere for ventilationsåbningerne på apparatet og for de indbyggede enheder.**
- > Apparatet er udstyret med et koncentreret belysningssystem med LED-lamper. Se ikke direkte ind i disse lamper, når de er tændt, for at undgå mulige skader på synet.
Denne advarsel findes også på etiketten, der er monteret på indersiden af køleskabsdøren.
- > Brug ikke nogen form for elektrisk udstyr inde i rummene til opbevaring af fødevarerne.
- > Når du placerer hylderne, skal du være forsigtig med ikke at placere fingrene i skinnerne til hylderne.
- > Forsøg aldrig at slukke brand/ild med vand: Sluk for apparatet og dæk ilden med et brandsikkert tæppe.
- > Anbring ikke beholdere med brandfarlige væsker i nærheden af apparatet.
- > Sluk helt for apparatet, og tag strømforsyningskablet ud under indgreb med rengøring. Hvis stikket hvor apparatet er tilkoblet ikke let kan nås, er det en god ide at slukke for hovedafbryderen i hjemmet eller at slukke for den sikring, der styrer stikkontakten, som apparatet er tilsluttet.
- > Dele af emballagen kan være farlige for børn: Lad ikke børn lege med plastposer, plastfilm eller skum.
- > Eventuelle reparationer skal udføres af en kvalificeret servicetekniker fra Bertazzoni.
- > Dette apparat er ikke beregnet til brug af personer (inklusive børn) med nedsatte fysiske, sensoriske eller mentale evner, eller med manglende erfaring og viden, medmindre de har fået tilsyn eller instruktion om brugen af apparatet af en person, der er ansvarlig for deres sikkerhed. Børn bør være under opsyn for at sikre, at de ikke leger med apparatet.
- > Sørg for ikke at beskadige apparatets

kølemiddelkredsløb.

- > Opbevar ikke eksplosive stoffer, f.eks. Aerosoldåser med et brandfarligt drivmiddel i dette apparat.
- > Hvis strømkablet til dette apparat er beskadiget, skal det udskiftes af producenten, kundeservice eller en tilsvarende kvalificeret person. Forkert installation og reparation kan bringe brugeren i betydelig risiko.
- > Reparationer må kun udføres af producenten, kundeservice eller en lignende kvalificeret person.
- > Tilslut til en jordet 2-benet Schuko-stikkontakt.
- > Fjern ikke jordspidsen.
- > Brug ikke en adapter.
- > Brug ikke forlængerledning.
- > Frakobl alle enheder inden serviceindgreb.
- > Fortag ikke ændringer på dette apparat.
- > Kom ikke spidse metalgenstande (bestik eller redskaber) ind i åbningerne på apparatet.
- > Opbevar ikke brandfarlige, eksplosive eller flygtige stoffer.
- > Opbevar ikke eksplosive stoffer, som f.eks. spraydåser, med brandfarlige drivmidler, i apparatet.
- > Flasker med stærke alkoholholdige drikkevarer skal lukkes tæt og opbevares lodret.
- > Organiske forbindelser, syrer og æteriske olier kan nedbryde pakninger og plastoverflader, hvis de kommer i kontakt med disse dele over en længere periode.
- > Sluk for apparatet, og tag stikket ud af stikkontakten før rengøring eller vedligeholdelse.
- > Træk ikke i kablet for at frakoble apparatet fra stikkontakten.

1.2 Vigtig information når du anvender apparatet

- > Rengøring og vedligeholdelse, der skal udføres af brugeren, må ikke udføres af børn, der ikke er under opsyn.
- > Brug aldrig elektriske apparater inde i apparatet (f.eks. varmelegeme, elektrisk ismaskine osv.).
Eksplosionsfare!
- > Foretag aldrig afrimning eller rengøring af apparatet med en damprenser! Dampen kan trænge ind i elektriske dele og forårsage kortslutning. Risiko for elektrisk stød!
- > Brug ikke spidse og skarpe instrumenter til at fjerne frost eller is. Du kan beskadige kølerørene. Lækkende kølemiddel kan forårsage øjenskader eller antændelse.
- > Pas på, at der ikke sidder nogen genstande fast i dørene.
- > Opbevar ikke produkter, der indeholder

brandfarlige drivmidler (f.eks. spraydåser) eller eksplosive stoffer i apparatet.

Eksplodingsfare!

- > Du må ikke stå på eller læne dig tungt mod apparatets bund, skuffer eller døre osv.
- > Træk stikket ud af stikkontakten, eller sluk for sikringen, inden apparatet rengøres. Træk ikke strømkablet ud ved at trække direkte i ledningen.
- > Opbevar alkohol med høj alkoholprocent tæt lukket og opretstående.
- > Hold plastikdele og dørens pakning fri for olie og fedt. Plastikdele og dørens pakning kan blive porøse.
- > Tildæk eller blokér aldrig ventilationsåbningerne på apparatet.
- > I henhold til gældende regler kan børn mellem 3 og 8 år tage eller lægge fødevarer fra og i apparatet, men det frarådes stærkt at lade børn under 8 år udføre disse handlinger og generelt at de bruger apparatet.
- > Hold børn under otte år på sikker afstand, medmindre de konstant er under opsyn og sørg for, at de ikke leger med apparatet.
- > Brug ikke andre mekaniske, elektriske eller kemiske anordninger end dem, der anbefales af producenten, for at fremskynde afrimningsprocessen.
- > Beskadig ikke kølekredsløbet (hvis der er adgang til det).
- > Brug ikke elektriske apparater inde i opbevaringsrummene til fødevarer, medmindre disse er af den type, der anbefales af producenten.

- > I tilfælde af beskadigelse af kølekredsløbet, undgå brug af åben ild og ventiler området korrekt.
- > Brug ikke apparatet eller dele af det på andre måder end dem, der er angivet i denne vejledning.
- > Åbning af døren over lange perioder kan medføre at temperaturen i apparatet stiger betydeligt.
- > Rengør overflader, der kan komme i kontakt med fødevarer og tilgængelige afløbssystemer regelmæssigt.
- > Opbevar rått kød og fisk i passende beholdere i køleskabet, så det ikke kommer i kontakt med andre fødevarer eller drypper på dem.
- > Hvis apparatet står tomt i længere tid, skal du slukke for det, foretage afrimning, rengøre det, tørre det og lade døren stå åben, for at forhindre, at der udvikler sig skimmel indvendigt.
- > Lad aldrig skarpe metalgenstande som knive, gaffler, skeer og låg ligge i apparatet under brug.
- > Brug ikke slibende eller ætsende rengøringsmidler (f.eks. skurepulver, pletfjernere og skurevampe af metal) på glasdelene.

- > Sid ikke på apparatet.
- > Sid ikke på eller læn dig op ad døren eller åbne skuffer.
- > Tag ikke fat i døren eller i håndtaget for at flytte apparatet.
- > Brug ikke elektriske apparater (f.eks. hårtørrer) eller sprays til optøning, plastdelene kan blive beskadiget.
- > Brug ikke apparatet til at afkøle rum, uanset årsagen.
- > Tag altid stikket ud af apparatet i tilfælde af fejl eller ved rengøring eller vedligeholdelse.
- > Anbring ikke tunge genstande oven på apparatet.

Symboler anvendt i guiden:



Bemærk

Anbefalinger for korrekt brug af apparatet



Vigtigt

Vejledning for at undgå skader på apparatet



Advarsel

Indikationer for at undgå personskade

1.3 Vær opmærksom på miljøet

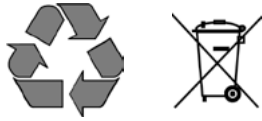

> Dette apparat er i overensstemmelse med det europæiske WEEE -direktiv (2012/19 / EU) og skal bortskaffes adskilt fra andet affald ved slutningen af apparatets levetid.

> Apparatet indeholder ikke stoffer i tilstrækkelige mængder til at blive betragtet som sundheds- og miljøfarlige, i overensstemmelse med de gældende europæiske direktiver.

> Vær særlig opmærksom på den korrekte procedure for bortskaffelse for alle materialerne i emballagen.

Strømspænding **Fare for elektrisk stød**

Afbryd strømforsyningen.
Frakobl apparatet.

> Apparatet må ikke bortskaffes sammen med det almindelige affald. Tag kontakt til de lokale centre for affaldsbortskaffelse, for at få bortskaffet genanvendeligt affald.

> Inden bortskaffelse skal du strømkablet klippes over og det skal gøres umuligt at lukke døren.

> Undgå beskadigelse af kølekredsløbet under bortskaffelse.

> Apparatet indeholder ikke stoffer der er farlige for ozonlaget, hverken i kølekredsløbet eller i isoleringen.

> Vores apparater er pakket i ikke-forurenende og genanvendelige materialer.

> Aflever emballagen til den relevante genbrugsstation.

Plastikemballage **Fare for kvælning**

Efterlad ikke emballagen eller nogen del af den uden opsyn.

Lad ikke børn lege med plastikposerne.

Advarsel For at undgå kontaminering af fødevarerne skal du overholde følgende instruktioner:

> Åbning af døren over længere perioder kan forårsage en betydelig stigning i temperaturen i forskellige rum i apparatet.

> Rengør overflader, der kan komme i kontakt med fødevarerne og tilgængelige afløbssystemer regelmæssigt.

> Opbevar råtkød og fisk i passende beholdere i køleskabet, så det ikke kommer i kontakt med andre fødevarer eller drypper på dem.

> Hvis køleskabet efterlades tomt i lange perioder, skal du slukke, afrime, rengøre, tørre og lade døren stå åben, for at forhindre, at der udvikler sig skimmel i apparatet.

1.4 Information for kontrolorganer

> For kontrol af EcoDesign, skal installationen og forberedelsen af apparatet overholde standarden EN 62552.

> Ventilationskrav, mål og minimumsafstand fra bagvæggen, er angivet i kapitlet "Installation" i denne vejledning.

> Tag kontakt til producenten for yderligere information.

1.5 Sådan sparer du på energien

- > Korrekt brug af apparatet, korrekt indpakning af fødevarer, en konstant temperatur og fødevarehygiejne, påvirker kvaliteten af opbevaringen.
- > Reducer antallet af gange dørene åbnes, og den tid de står åbne, for at forhindre at rummene bliver for varme.
- > Rengør regelmæssigt kondenseringsenheden (hvis den er tilgængelig), placeret bag på apparatet, for at forhindre at apparatet virker mindre effektivt.
- > Tø frosne fødevarer op i køleskabets rum, for at udnytte den kulde, der er oplagret i de frosne fødevarer.

2. INSTALLATION

2.1 Installation

Sørg for, at installationen udføres korrekt, og følg alle anvisningerne i den specifikke installationsvejledning, der følger med apparatet.

2.2 Tilslutning til den elektriske strømforsyning

Apparatet er udstyret med et 16A stik af typen Schuko, og skal tilsluttes strømforsyningen via et tilsvarende Schuko-stik.

Brug ikke forlængerledninger og/eller adaptere til den elektriske tilslutning.

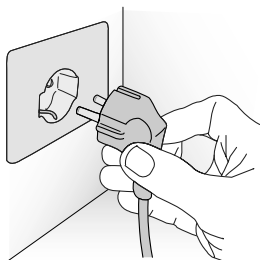

Vigtigt

Brug ikke forlængerledninger og/eller adaptere til den elektriske tilslutning.

Advarsel

Hvis der tilføres energi til apparatet via en alternativ energikilde (sol, geotermisk varme osv.), eller hvis der er installeret automatiseringssystemer i hjemmet, er det nødvendigt at installere sættet for alternative energikilder, Alternative Energy Kit, for at integrere enheden i det relevante forsyningsnet.

2.3 Kølemiddel

Kølemiddelet isobutan (R600a) der befinder sig i apparatets kølemiddelkredsløb, er en naturgas med en høj grad af miljøkompatibilitet, som ikke desto mindre er brandfarlig.

> Under transport og installation af apparatet skal det kontrolleres, at ingen af kølemiddelkredsløbets komponenter bliver beskadiget.

> Hvis kølekredsløbet skulle blive beskadiget:

- undgå åben ild og antændelseskilder;
- foretag grundig ventilering af rummet hvor apparatet er placeret.



ISO 7010 W021



Advarsel:

Risiko for brand / brændbare materialer.



Vigtigt

Udfør transport, installation og/eller rengøring med ekstra omhu, så der ikke opstår skader på kølekredsløbet.

3.1 Kend dit apparat

Tillykke med dit nye køleskab: Du kan nu få glæde af vores innovative opbevaringssystem, som giver dig mulighed for at opbevare enhver form for madvare på den bedst mulige måde.

Denne vejledning besvarer de fleste af dine spørgsmål om produktets funktioner. Hvis du har brug for yderligere oplysninger eller teknisk assistance, skal du henvende dig til din forhandler eller du kan besøge vores hjemmeside:

i Italien <https://it.bertazzoni.com/altro/assistenza-e-manutenzione>

i UK <https://uk.bertazzoni.com/more/care-service>

i Frankrig <https://fr.bertazzoni.com/customer-care>

i Spanien <https://universal.bertazzoni.com/more/care-service>

i Holland <https://nl.bertazzoni.com/zorg-en-service>

i Sverige <https://se.bertazzoni.com/more/care-service>

i Danmark <https://dk.bertazzoni.com/more/care-service>



Inden du ringer op, skal du skrive modeltype og serienummer, der er angivet på typeskiltet, ned, sammen med eventuelle meddelelser, der måtte være vist på displayet.



Typeskiltet er placeret i apparatet, på siden, tæt på hylderne.

Inden du ringer op, skal du sørge for at have følgende oplysninger klar:

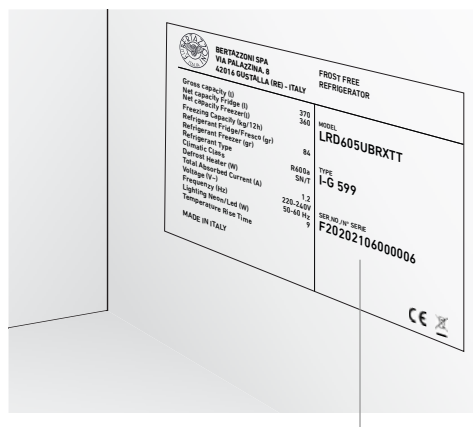
- Købsdato;
- Navn på forhandleren hvor produktet blev købt.



Placering af serienummeret inde i rummet.

 BERTAZZONI SPA VIA PALAZZINA, 8 41016 GUASTALLA (RE) - ITALY		FROST FREE REFRIGERATOR	
Gross capacity (l)	370	MODEL	LRD605UBRXTT
Net capacity Fridge (l)	360		
Net capacity Freezer (l)			
Freezing Capacity (kg/12h)			
Refrigerant Fridge/Fresco (gr)	84		
Refrigerant Freezer (gr)			
Refrigerant Type	R600a	TYPE	I-G 599
Climatic Class	SN/T		
Defrost Heater (W)			
Total Absorbed Current (A)	1.2		
Voltage (V~)	220-240 V	SERIAL NUMBER	F20202106000006
Frequency (Hz)	50-60 Hz		
Lighting Neon/Led (W)	9		
Temperature Rise Time			
MADE IN ITALY			

Model .

Type .

Serienummer .

Funktioner .

3. INDEN START

3.2 Primære komponenter

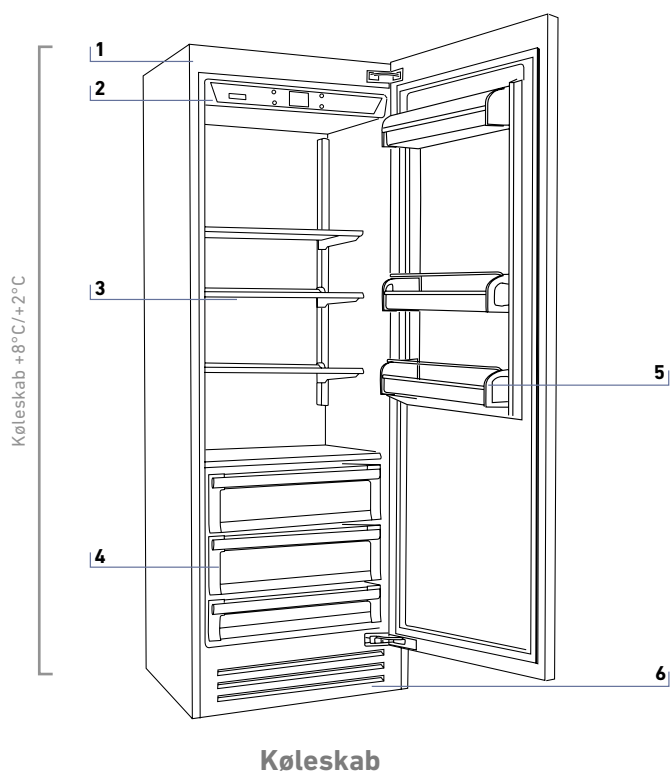

- 1)** Hvid formalet aluminiumsstruktur.
- 2)** Interaktivt kontrolpanel.
- 3)** Justerbar hyldehøjde.
- 4)** AISI 304 skuffer køleskab.
- 5)** Beholdere i døre.
- 6)** Aftageligt fodpanel.

3.3 Elektronisk kontrol

Det innovative elektroniske kontrolsystem designet af Bertazzoni holder temperaturen konstant i de temperaturzoner og visualiserer det på kontrolpanelets display. Det gør det også muligt med brugerinteraktion, idet indstillingerne kan tilpasses for de forskellige funktioner og du kan vælge at få visuelle eller akustiske meddelelser, hvis der skulle opstå funktionsfejl på apparatet.

3.4 Primært betjeningspanel

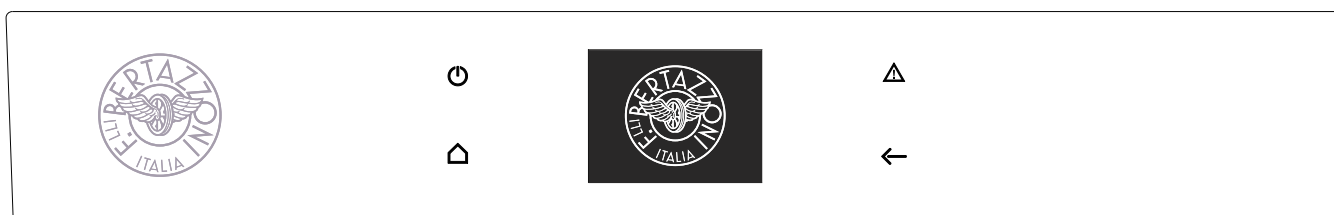
**On/Off**

Tryk på ikonet for at tænde eller slukke for enheden.

**Home**

Tryk på ikonet Home for at gå tilbage til hovedskærbilledet.

**Alarm**

Tryk på ikonet for at se funktionerne for alarmlydene og deaktivere dem.

**Tilbage**

Tryk på pileikonet for at gå tilbage til det forrige skærbillede.

4. TÆNDING OG SLUKNING AF APPARATET

4.1 Tænding og slukning af apparatet

Første gang enheden tændes

Tryk på knappen . Displayet viser følgende skærbilleder:



1) Bertazzoni Logo.

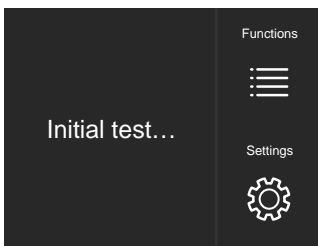

2) Initial test (varer 3 minutter).

3) Displayet viser hovedskærbilledet med omgivelsestemperaturen målt i rummene inde i køleskabet. Enheden begynder automatisk at køle ned, indtil den når de indstillede temperaturer.

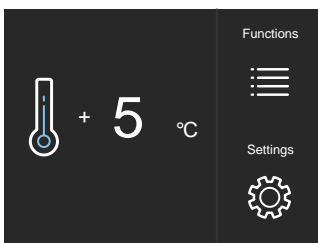

4) Skærbillede Home.
- Kølerum
+5°C (41°F)

Når apparatet tændes første gang, anbefales det at vente i mindst 12 timer inden dørene åbnes og før der placeres flasker inde i enheden. Under denne periode skal fejlmeddelelserne deaktiveres ved at trykke på Alarmknappen.

Slukning



1) Tryk på knappen  off.

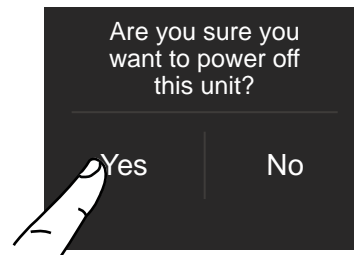

2) Tryk på ikonet Ja, for at slukke.

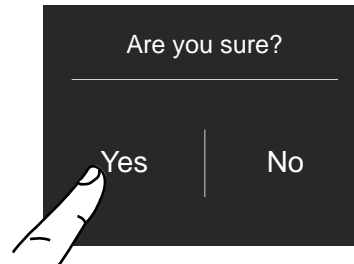

3) Bekræft slukning ved at trykke på ikonet Ja.



Når køleskabet er slukket, er der ingen advarselsmeddelelser, der angiver, at køleskabet er tilsluttet en elektrisk stikkontakt.

Slukning for en længere periode

Under lange perioder, hvor apparatet ikke anvendes, anbefales det at slukke køleskabet ved at trykke på knappen  i tre sekunder og trække stikket ud af stikkontakten eller slukke på hovedafbryderen, der betjener stikkontakten.

Tøm køleskabet helt, rengør og tør den, og lad dørene og skufferne stå delvis åbne for at forhindre ubehagelig lugt.



Hvis meddelelsen for standby ikke vises ved den første opstart, men der vises en anden meddelelse, betyder det, at apparatet allerede har startet køleprocessen.

Under den første opstart er det ikke muligt at bruge menuen til at ændre fabriksindstillingerne, før den forudindstillede temperatur er nået.



Hver gang apparatet tændes, gennemgår det en procedure med selvdiagnosticering, der varer tre minutter, før apparatet starter helt.

4.2 Sådan justeres temperaturen til forskellige krav

Hver model er blevet omhyggeligt testet, inden den forlader fabrikken, og er justeret på en sådan måde, at den sikrer høj ydeevne og lavt strømforbrug. Normalt er det ikke nødvendigt at ændre indstillingerne.

Sådan ser det ud på skærbilledet Home:



Ændring af temperaturerne

Sådan ændres temperaturen i køleskabet.

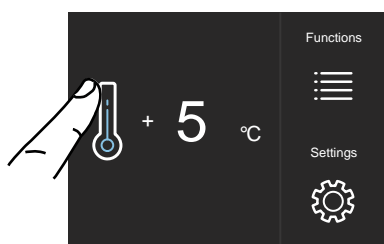

1) Skærbillede Home. Tryk på ikonet  for køleskab.



2) Rul op/ned for at vælge den ønskede temperatur.

Køleskab fra +2°C til +8°C (fra 36°F til 46°F).

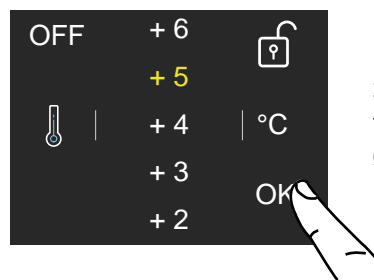

3) Tryk på ikonet ok for at bekræfte den ønskede temperatur.



Den viste temperatur kan variere lidt i forhold til den indstillede temperatur efter hyppige åbninger af dørene eller ved isætning af fødevarer, der har stuetemperatur eller store mængder af fødevarer.

6 til 12 timer er nødvendige for at nå den valgte temperatur.

Ikonet Hængelås

Ikonet Hængelås vises, når temperaturerne er indstillet.

Åben/lukket hængelås viser, om temperaturerne i rummet kan eller ikke kan ændres af brugeren.



Normalt vil en gul hængelås være åben, i så fald kan du rulle op eller ned med en finger på displayet, vælge den ønskede temperatur og trykke på OK for at bekræfte.

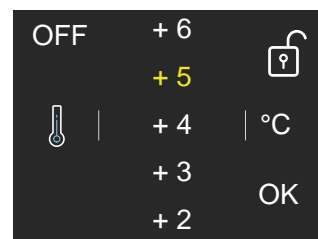

Hvorimod der vises en lukket hængelås, hvis brugeren har aktiveret en funktion, der ændrer visse af køleskabets indstillinger, der forhindrer brugeren i at ændre temperaturen i rummet.

5. TILPASNING AF FUNKTIONER OG INDSTILLINGER

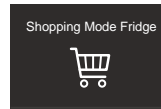
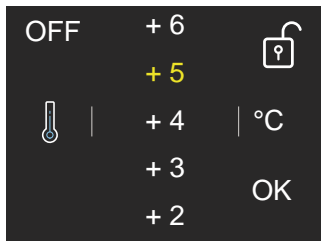

1) Shopping Mode Køleskab.

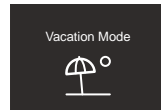

2) Vacation Mode.

Hvis der trykkes på ikonet Funktioner, og en bestemt funktion indstilles (f.eks. Vacation, Shopping Mode osv.), vil den gule hængelås fremstå låst, og det er ikke muligt at ændre temperaturen i rummet, så længe funktionen ikke er gennemført, eller hvis den er deaktiveret manuelt, så længe funktionen er aktiv.

4.3 Informationssignaler om advarselsmeddelelser på displayet.

Et integreret kontrolsystem giver information via meddelelser, der vil kunne ses på displayet. Der vil lyde en alarmlyd sammen med de relevante fejlmeddelelser, der kan slukkes ved at trykke på alarmknappen  på hovedbetjeningspanelet. Du finder listen over fejlmeddelelser i slutningen af denne vejledning.

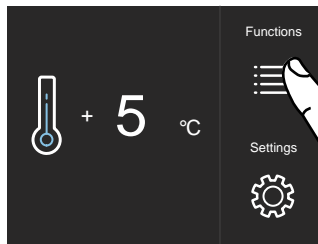

A) Skærmbillede Home. Tryk på ikonet funktioner.

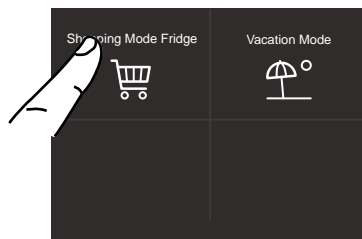

B) Tryk på ikonet Shopping Mode Køleskab.



C) Tryk på ikonet Ja, for at aktivere funktionen.

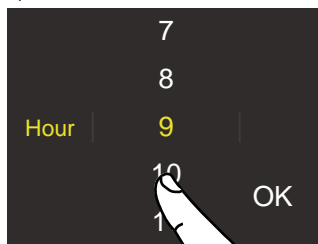

D) Rul op/ned for at indstille den ønskede tid og tryk herefter på Ok.

INFORMATIONER FOR BRUGEN AF DISPLAYET

Det er muligt at tilpasse betjeningen af din enhed fra Bertazzoni, så den passer til de forskellige måder, du vil bruge den på.

5.1 Funktioner

Efter at have trykket på ikonet  for funktionerne, på skærmbilledet Home, vil brugeren få vist ikonerne for følgende tilgængelige funktioner.

2) Vacation Mode

Denne funktion (anbefales ved længerevarende fravær, da det giver betydelige energibesparelser), bringer køleskabets temperatur til +14°C (57°F)

Det er muligt at programmere varigheden, eller den kan deaktiveres manuelt ved returnering efter en periode med fravær. Denne funktion forbliver aktiv, selvom der i fraværsperioden er en langvarig afbrydelse af den elektriske strøm.

Det er muligt at programmere en periode fra 1 til 90 dage.

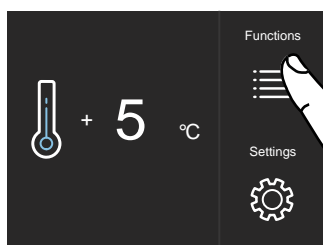

A) Skærmbillede Home. Tryk på ikonet funktioner.

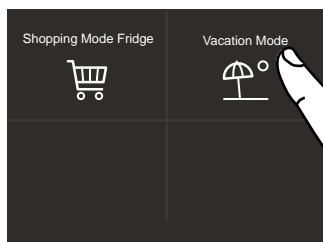

B) Tryk på ikonet Vacation Mode.

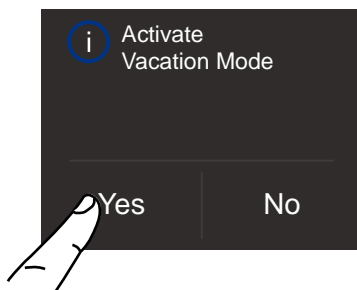

C) Tryk på knappen Ja, for at aktivere funktionen.

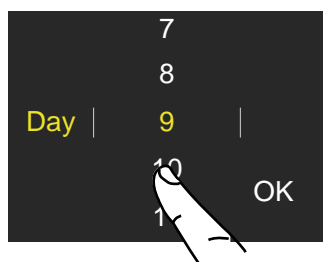

D) Rul op/ned for at indstille den ønskede tid (i dage) og tryk herefter på Ok.

Det er muligt at programmere en periode fra 1 til 90 dage.

5.2 Indstillinger

Det er muligt at tilpasse betjeningen af dit køleskab fra Bertazzoni, så den passer til de forskellige måder, du vil bruge den på.

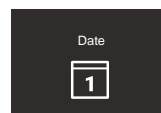

1) Dato.

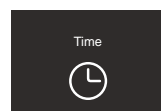

2) Tid.



3) Celsius eller Fahrenheit.

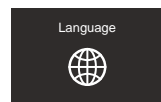

4) Sprog.



5) Sabbath.

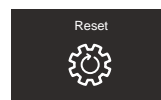

6) Reset.

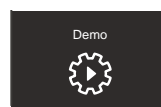

7) Demo Mode.

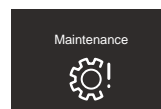

8) Vedligeholdelse.

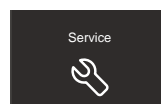

9) Service.

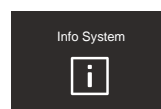

10) Info System.

5. TILPASNING AF FUNKTIONER OG INDSTILLINGER

1) Dato

Displayet viser datoen i formatet (dag:måned:år). Ved at trykke på displayet kan du ændre indstillingerne.

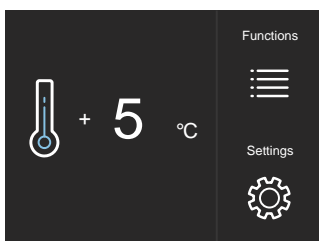

A) Skærmbillede Home. Tryk på ikonet Indstillinger.

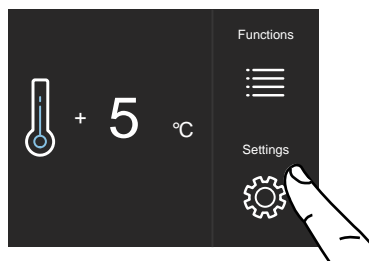

A) Skærmbillede Home. Tryk på ikonet Indstillinger.

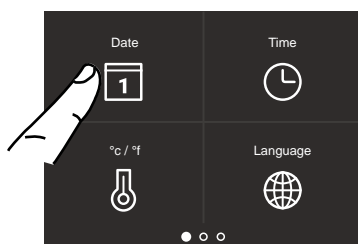

B) Tryk på ikonet Dato.

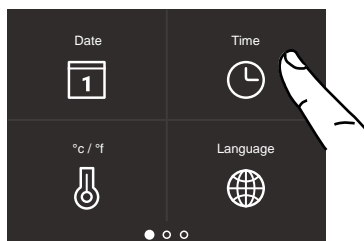

B) Tryk på ikonet Tid.



C) Rul op eller ned, indtil det ønskede år vises, og tryk på Ok.

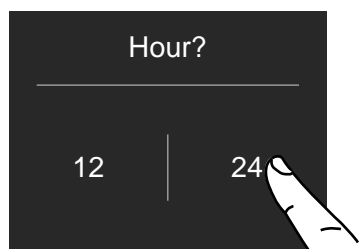

C) Tryk på den ønskede metode, som du ønsker, at tiden skal vise: 12 timer eller 24 timer.

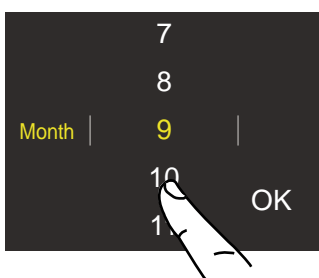

D) Rul op eller ned, indtil den ønskede måned vises, og tryk på Ok.

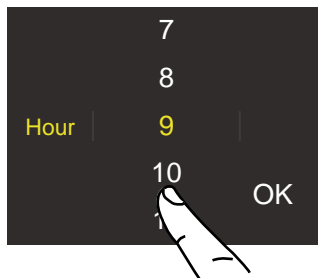

D) Rul op/ned for at indstille timer og tryk derefter på ok.

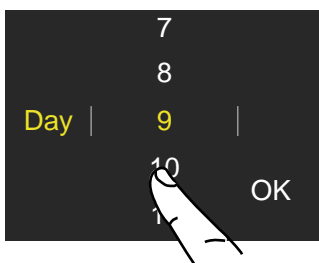

E) Rul op eller ned, indtil den ønskede dato vises, og tryk på Ok.

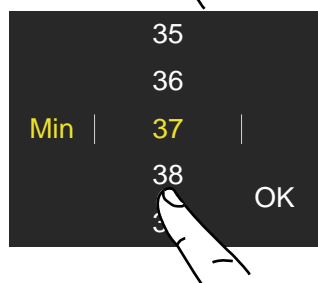

E) Rul op/ned for at indstille minutter og tryk derefter på ok.

3) Set °C/°F

Denne funktion gør det muligt at få vist temperaturen i Celsius eller Fahrenheit. Fabriksindstillingen er visning i Celsius.

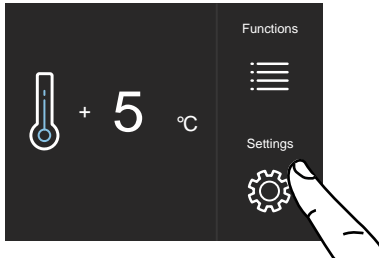

A) Skærmbillede Home. Tryk på ikonet Indstillinger.

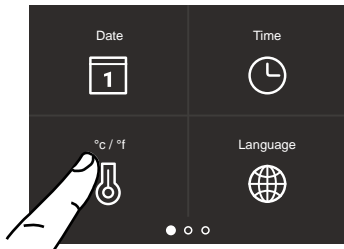

B) Tryk på ikonet °C/°F.

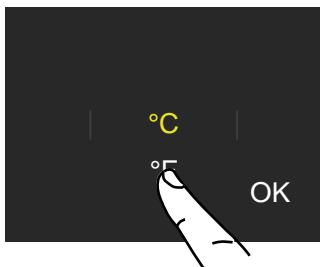

C) Rul op / ned for at vælge enten Celsius eller Fahrenheit, og tryk på Ok.

4) Sprog

For at indstille sproget der anvendes på køleskabet, skal du blot trykke på knappen Indstillinger på displayet.

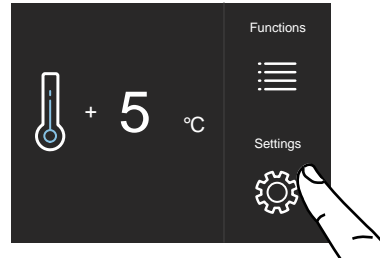

A) Skærmbillede Home. Tryk på ikonet Indstillinger.

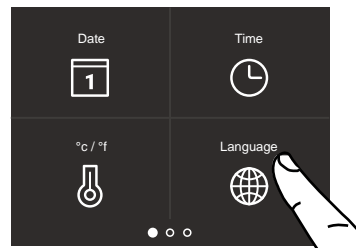

B) Tryk på ikonet Sprog.



C) Rul op / ned for at vælge det ønskede sprog, og tryk på Ok.

5. TILPASNING AF FUNKTIONER OG INDSTILLINGER

5) Sabbath Mode

Funktionen gør det muligt at overholde visse religiøse regler, der kræver, at apparatet ikke kan påvirkes af åbning eller lukning af dørene. Termostatstyringen, den indvendige belysning og ismaskinen deaktiveres.

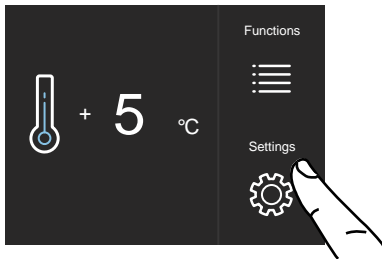

A) Skærmbillede Home. Tryk på ikonet Indstillinger.

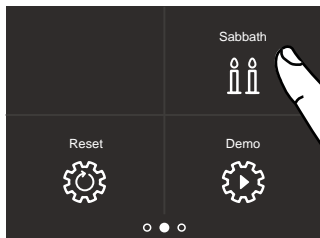

B) Rul til højre en gang og tryk på ikonet Sabbath.

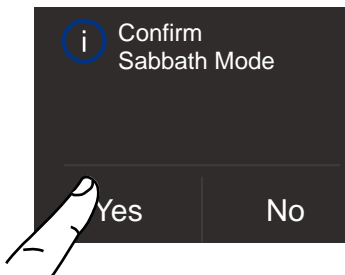

C) Tryk på knappen Ja, for at bekræfte Sabbath Mode.

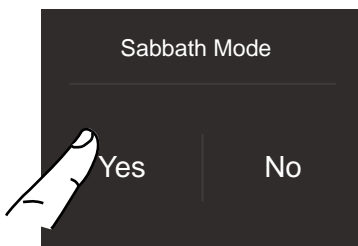

D) Tryk på ikonet Ja, for at aktivere funktionen.

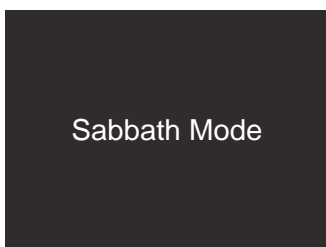

E) Køleskabet vil fungere i overensstemmelse med denne konfiguration.

6) Reset

Denne indstilling giver dig mulighed for at gendanne de originale fabriksindstillinger på apparatet og annullere alle de ændringer, der tidligere er foretaget.

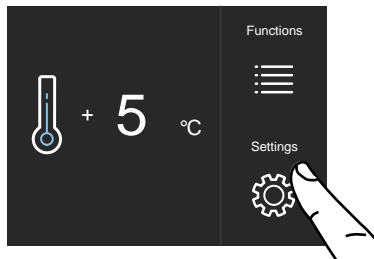

A) Skærmbillede Home. Tryk på ikonet Indstillinger.

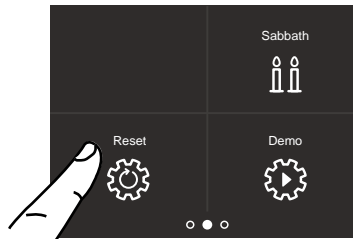

B) Rul til højre en gang og tryk på ikonet Reset.



C) Tryk på knappen Ja for at bekræfte valget af nulstilling af fabriksindstillingerne.

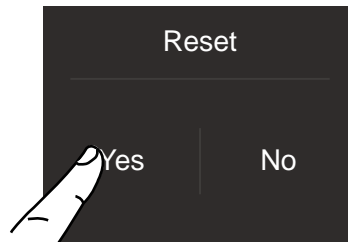

D) Tryk på ikonet Ja.

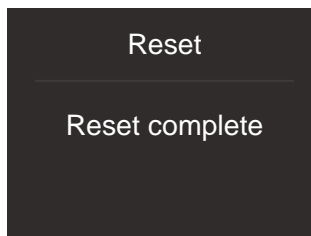

E) Nulstillingen er udført. Fabriksindstillingerne for køleskabet er blevet genoprettet.

7) Demo Mode

Det er muligt at simulere køleskabets funktion, til fremvisning i showroom eller på messer.

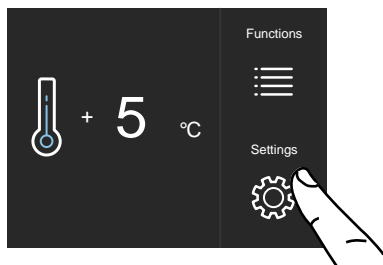

A) Skærmbillede Home. Tryk på ikonet Indstillinger.

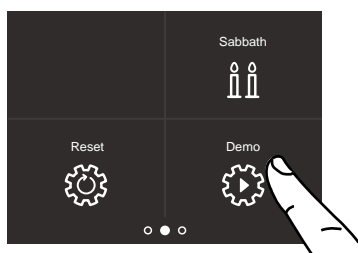

B) Rul til højre en gang og tryk på ikonet Demo.

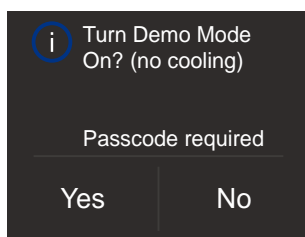

C) Tryk på Ja.

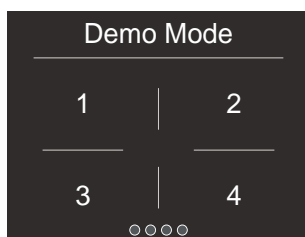

D) Indtast adgangskoden for aktivering.

Standard adgangskode 1-2-3-4.

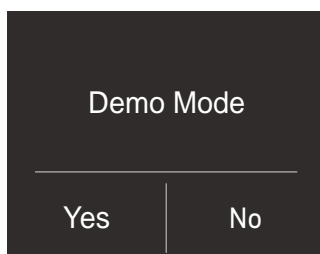

E) Tryk på knappen Ja eller Nej.

8) Vedligeholdelse (via angivelse med alarm)

Enheden kræver, for korrekt betjening, rengøring af fodpanel, filter og kondensator.

Enhedens standardindstilling er "Advarsel deaktiveret".

Den rengøring der er nødvendig hver 6. måned, er markeret med en hørbar og visuel besked på displayet.

Det er muligt at deaktivere advarselssignalet og se den tid, der er tilbage før den næste rengøring, der skal udføres.

For flere detaljer, se de følgende sider.

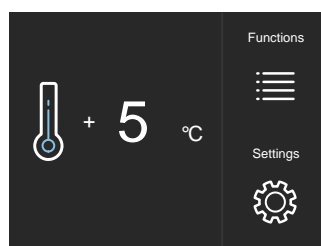

A) Skærmbillede Home. Tryk på ikonet Indstillinger.

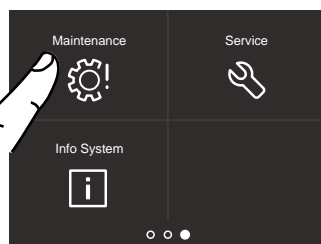

B) Rul to gange til højre, og tryk på ikonet vedligeholdelse.

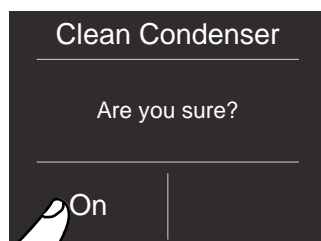

C) For aktivering, tryk på ikonet On.

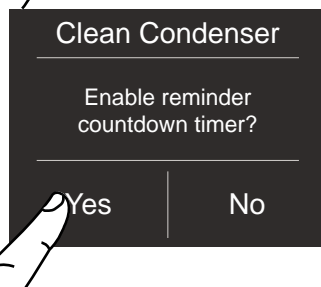

D) For aktivering, tryk på ikonet Ja.

5. TILPASNING AF FUNKTIONER OG INDSTILLINGER

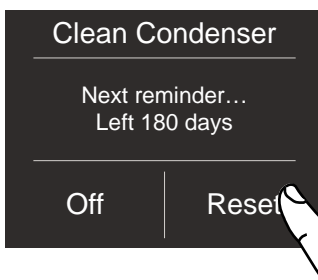

E) Hvis du vil aktivere advarslen, tryk på ikonet Reset.

Hvis du vil deaktivere påmindelsen, skal du ved trin C trykke på Off og derefter trykke på Ja, som vist nedenfor.

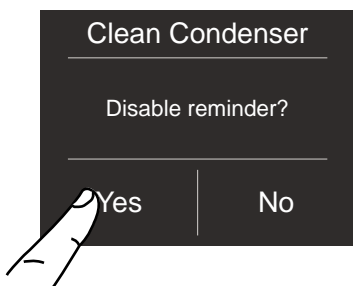

9) Service

Servicefunktionen  er forbeholdt serviceteknikere fra Bertazzoni.

10) Info System

Funktionen Info System viser produktdata for køleskabet, som f.eks. softwarekode, serienummer og fabrikskode.

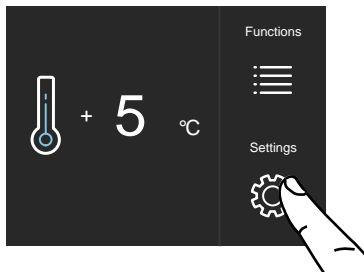

A) Skærmbillede Home. Tryk på ikonet Indstillinger.

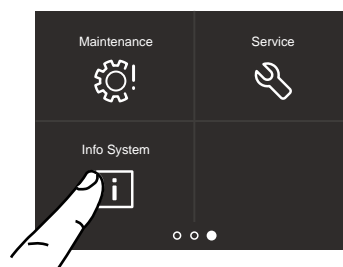

B) Tryk på ikonet Info System.

Sk Power	HW: 0504 SW: 0518
Sk User	HW: 1002 SW: 1069 - G1011

C) Displayet viser de data, der er specifikke for apparatet.

6.1 Indvendigt udseende (placering, justering, udtagning)

Skuffe køleskab

Fastgjort til glideskinnerne med to skruer, der kan løsnes med fingrene.

> for at fjerne skuffen, skal du skrue skruerne af med fingrene og fjerne skuffen.

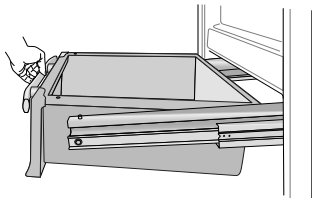

Dørbeholdere

Beholderne i dørene kan let tages ud for rengøring:

> Tag fat i siderne af beholderen i døren, og skub den opad for at løsne den, og træk den derefter udad.

> Udfør handlingen i omvendt rækkefølge for at sætte beholderen i igen.

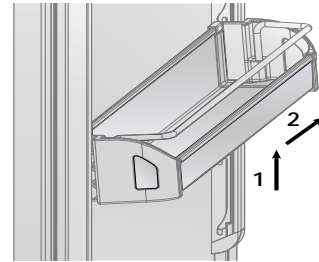

Hylder

Hylderne kan flyttes og kan let placeres af brugeren hvor det ønskes, som følger:

> Hold fast i hylden i siderne og skub den opad, så den frigøres fra skinnerne i siden, og træk den derefter ud.

> Løft eller sænk hylden til den ønskede position.

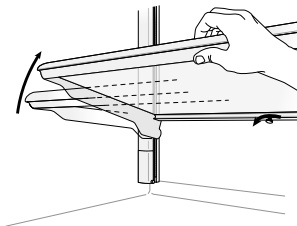

> For at fjerne hylden, er det nødvendigt at glide den helt op.

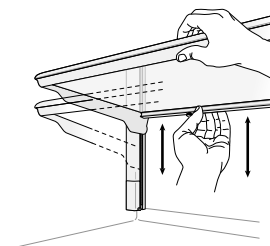

7. BELYSNING

7.1 Belysning

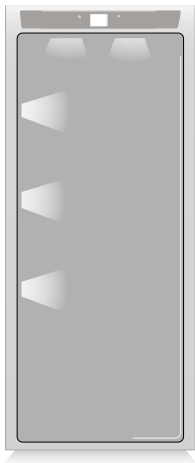

For at give optimal indvendig belysning belyser LED -strimler køleskabet oppefra, og flere LED-lys oplyser direkte flere forskellige områder i køleskabet.

I tilfælde af funktionsfejl og/eller slid på belysningssystemet, skal reparationen udføres af en kvalificeret servicetekniker fra Bertazzoni.

8. OPBEVARING AF FØDEVARER

8.1 Generelle anvisninger

Dit apparat er designet til at sikre præcise, konstante temperaturer og passende fugtighedsniveauer i alle rum.

Ikke desto mindre er det ikke nok at have et fremragende køleskab for at bevare alle dine fødevarer korrekt. Det er også nødvendigt at kende reglerne for korrekt opbevaring af fødevarer, så de kan holde sig.

Husk på, at alle fødevarer uundgåeligt vil ændre deres egenskaber over tid. Denne ændring begynder længe inden fødevarerne indtages, da fødevarer indeholder mikroorganismer, der formerer sig og kan forårsage forringelse. Denne proces forekommer hurtigere ved forkert håndtering og ved forkert opbevaringstemperatur og fugtighedsniveau.

Det anbefales derfor at følge nedenstående anvisninger, der gør det muligt at bruge dit køleskab på den mest effektive og sikre måde, for at opbevare dine fødevarer på den bedste måde og så længe som muligt.

Kontroller regelmæssigt, at alle fødevarer er i perfekt stand. Det er normalt helt tydeligt, når en fødevarer er blevet forringet på grund af skimmelsvamp, ubehagelig lugt og et ubehageligt udseende. Ikke desto mindre er der tilfælde, hvor disse betingelser ikke er så tydelige. Hvis du mener, at en fødevarer har været opbevaret i en for lang periode og kan være forringet, må du ikke indtage denne fødevarer eller endda smage på den, selvom den stadig ser ud til at være frisk, da de bakterier, der forårsager forringelse af fødevarer, også kan forårsage forgiftning og sygdom.

Hvis du er i tvivl, skal du smide fødevarerne ud.



8.2 Sådan garanterer du bedst fødevarekvaliteten

Når du køber ind

Tag altid følgende forholdsregler:

- > Læg pakker med råt kød, fisk eller fjerkræ i plastposer, så de ikke drypper på andre fødevarer.
- > Køb kød, fjerkræ og fisk sidst. Efterlad ikke dine dagligvarer i en varm bil efter du har været på indkøb. Opbevar en frysepose i din bil, og brug den i tilfælde af meget høje temperaturer eller lange ture.
- > Kontroller produktionsdatoer og mærkningen med "bedst før", angivet på fødevarerne, for at være sikker på, at de er friske.
- > Vær meget forsigtig, når du køber friske fødevarer, og køb kun en mængde, der kan indtages indenfor den periode hvor du har planlagt at spise dem.
- > Når det er muligt, skal varme fødevarer nedkøles til stuetemperatur i mindst to timer, før de sættes i køleskabet, medmindre funktionen Shopping er blevet aktiveret inden.

Når du kommer fødevarer på køl og frys

Kontroller køletemperaturen i de forskellige rum på betjeningspanelet:

- > Køleskabstemperaturen skal være på 8°C (45°F) eller mindre.
- > Følg de anbefalinger vedrørende opbevaringstid og temperatur, der er angivet i tabellerne.
- > Hold råt kød, fisk og fjerkræ adskilt fra andre fødevarer, og undgå at de drypper på andre fødevarer.

Når du kommer fødevarer på køl og frys

- > Når du placerer kød, fisk eller fjerkræ i køleskabet, skal du lade dem blive i den originale emballage, medmindre emballagen er åben eller hullet. Gentagen håndtering kan medføre, at der kommer bakterier i disse fødevarer.
- > Kom mærkater med indhold og dato på pakkerne.
- > Vær omhyggelig med at placere fødevarerne korrekt på hylderne, på en sådan måde, at luftcirkulationen i rummet ikke forhindres.



Advarsel

Efter en langvarig strømafbrydelse, og når strømmen vender tilbage, vil et lydsignal indikere, om temperaturen er hævet til over de normale niveauer. Ud over dette viser displayet i et minut den højeste temperatur, der er registreret inde i rummet, for at give

brugeren mulighed for at beslutte, hvordan man bedre kan anvende fødevarerne.

Efter et minut vil displayet genoptage den normale drift, mens knappen Alarm  fortsætter med at blinke.

Tryk på knappen Alarm  for at få vist de højeste registrerede temperaturer.

8.3 Tips til opbevaring

Temperaturer

Apparatets arbejdstemperaturer er indstillet til de anbefalede grader på +5°C for køleskabet.

PLACERING AF FØDEVARER

Køleskabsdør.

Dør i køleskab

- > Opbevar æg, smør, ost osv. i de øvre og centrale dele.
- > Opbevar drikkevarer, flasker, dåser osv. i den nederste del.

Kølerum i køleskab

- > Opbevar konserves, vin, kiks osv. i den øvre del.
- > Opbevar mejeriprodukter, færdigretter, bagværk, frugtsaft, øl mm. i den centrale del.
- > Opbevar kød, pålæg osv. i den nederste del.
- > Opbevar frisk frugt og tropiske frugter, grøntsager, gulerødder, kartofler, løg osv. i frugt- og grøntsagsskuffen.

8. OPBEVARING AF FØDEVARER

FRISKE FØDEVARER	OPBEVARINGSOMRÅDE	TID
Råt kød		
Store stykker	Køleskabsskuffe	4 dage
Bøffer, fjerkræ og vildt	Køleskabsskuffe	3 dage
Hakket kød	Køleskabsskuffe	1-2 dage
Carpaccio	Køleskabsskuffe	Straks
Tilberedt kød		
Kogt og ovnstegt kød	Kølerum	2 dage
Kødsovs	Kølerum	6 dage
Fisk		
Rå og tilberedt fisk	Køleskabsskuffe	2 dage
Andet		
Suppe og fond	Kølerum	2 dage
Pasta	Kølerum	2 dage
Åbne pålægspakker	Køleskabsskuffe	3 dage
Frisk ost	Køleskabsskuffe	2-3 dage
Godt indpakket lagret ost	Kølerum	Flere måneder
Æg (friske og ikke vaskede)	Kølerum	2 uger
Åbne dåser	Kølerum	2-3 dage
Rå grøntsager (i poser med lufthuller)	Køleskabsskuffe	1 uge

9.1 Pleje og rengøring

For at rengøre delene af stål, skal du bruge en mikrofiberklud og den svamp, der følger med apparatet. Brug altid kluden og svampen i samme retning som stålets satinfinish.

Nu og da, for at polere stålet, skal det tørres af med en let fugtig klud af mikrofiber.

Brug ikke svampen på aluminiumsdele, f.eks. på håndtagene og profilerne på glashylderne.

Vær særlig opmærksom på at holde ventilationsåbningerne i apparatet eller i skabet, der huser det, fri for forhindringer.



Følg omhyggeligt de detaljerede anvisninger, der følger med det leverede kit, og brug aldrig slibende eller metalliske produkter, der kan ridse og beskadige satinfinishen på apparatet permanent. Inden der foretages nogen form for rengøring, skal apparatet frakobles strømforsyningen. Sørg for, at du ikke på nogen måde beskadiger kølemiddelkredsløbet.



Advarsel

Brugen af klorbaserede rengøringsmidler eller andre klorholdige midler, bør undgås (blegemiddel, hypochlorit osv.).

9.2 Indvendig rengøring

Rengør de indvendige og aftagelige dele ved at vaske dem med en opløsning af lunkent vand og en lille mængde opvaskemiddel.

Skyl og tør med det samme.

Brug ikke mekaniske anordninger eller andre metoder til at fremskynde afrimningen.



Advarsel

Brug ikke vand på de elektriske dele, lys og kontrolpanelet.



Advarsel

Brug ikke klorbaserede rengøringsmidler.



Lad ikke kolde glasdele komme i kontakt med kogende vand.

Vask ikke dele af køleskabet i opvaskemaskinen, da dette kan beskadige eller uopretteligt deformere delene.

9. PLEJE OG RENGØRING

9.3 Rengøring af fodpanelet og kondensatoren

Enheden kræver, for korrekt betjening, rengøring af fodpanel, filter og kondensator.

Det anbefales at udføre følgende rengøringstrin hver 6. måned. En lyd og en og visuel besked på displayet fungerer som en påmindelse.

Kondensatoren er placeret bag fodpanelet på fronten.

For at rengøre den skal du bruge en støvsuger med en blød børste ved maksimal effekt og før den langs ventilationsspalterne. I tilfælde af væsentlig støvdannelse kan fodpanelet fjernes for at muliggøre en mere præcis rengøring af filteret.

På vedligeholdelsesindstillingerne,  efter installationen af enheden og efter at enheden er blevet tændt, kan du indstille advarslen om rengøring af kondensatoren.

Hvis advarselsmeddelelsen er aktiveret, vil der forekomme et hørbart signal hver 6. måned, der advarer om, at det er på tide at rengøre kondensatoren.

Efter rengøring skal du trykke på ikonet for reset, for at genaktivere advarselssignalet efter de næste 6 måneder.

Hvis du ikke ønsker et signal for rengøring af kondensatoren, skal du trykke på ikonet Off.

Nedre Kondensator.

For rengøring af kondensatoren, følg instruktionerne:

- > Sluk for apparatet ved at trykke på knappen **Enhed**  på hovedbetjeningspanelet i ca. 3 sekunder.
- > Vent ca. 30 minutter, indtil finnekondensatoren afkøles til stuetemperatur.
- > Fjern det aftagelige gitter under døren.

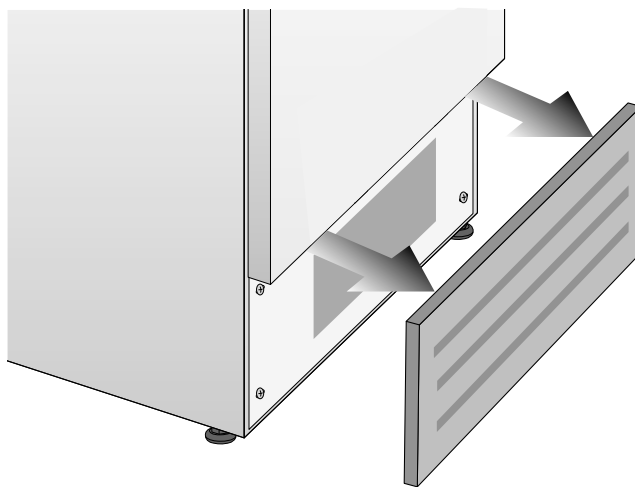

- > Rengør den grundigt for støv, som vist på billedet, og pas på ikke at beskadige kondensatoren.

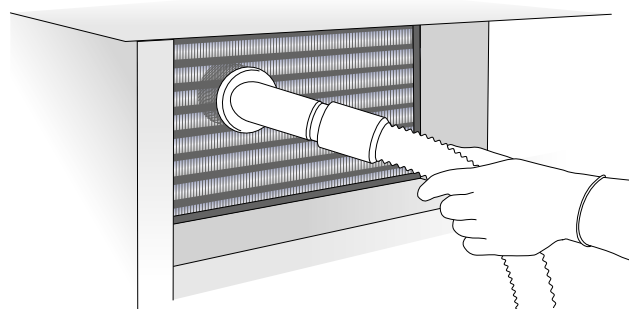

- > Genstart enheden igen, tryk på knappen **enhed**  i tre sekunder.



Advarsel

Kondensatorens kanter er skarpe, brug derfor passende beskyttelse af hænder og arme, når kondensatoren rengøres.

10.1 Guide problemløsning

Hvis du opdager funktionsfejl på dit apparat, skal du bruge denne vejledning, inden du ringer til servicecenteret: Denne vejledning kan hjælpe dig med at løse problemet selv eller den vil kunne give vigtige oplysninger, der skal formidles til serviceteknikeren, for at sikre hurtig og effektiv reparation.

Meddelelser på displayet og alarmlyde.

En funktionsfejl angives normalt på displayet. Problemer, der ikke kan løses af brugeren, rapporteres via en fejlkode. Husk dog på, at meddelelser eller alarmer kan blive vist under særlige brugsbetingelser eller under opstart. I disse tilfælde deaktiveres alarmlyden ved at trykke på knappen Alarm  og lade apparatet køre og begrænse åbningen af døren i maksimalt 10-12 timer.

Køleskabet virker ikke.

Er apparatet tilsluttet den elektriske strømforsyning?
Er der elektrisk strøm tilgængelig fra stikkontakten?
Er knappen Enhed  aktiveret?
Er enheden i 'Demo' Mode?

Køleskabet er varmere end sædvanligt.

Viser displayet en fejlkode?
Er temperaturen justeret korrekt?
Har dørene eller skufferne været åbne i lang tid?
Blev der for nylig indsat store mængder fødevarer?
Er enheden i 'Demo' Mode?

Apparatet forbliver i funktion over en længere periode.

Husk på, at i meget varmt vejr og med meget høje temperaturer i rummet, hvor apparatet er placeret, er det normalt, at kompressoren forbliver tændt i længere tid.
Har dørene eller skufferne været åbne i lang tid?
Blev der for nylig indsat store mængder fødevarer?
Kontroller, at dørene er lukkede, og at fødevarerne eller beholderne ikke forhindrer den perfekte lukning af døren.
Er en eller flere rum i Shopping Mode?

Hvis du hører usædvanlige lyde.

Det er normalt at høre lyde fra ventilatorerne eller kompressorerne under driften eller under afrimningsfasen.

Støj vil kunne høres mere afhængigt af apparatets position og omgivelserne.

Kondens inde i og uden for køleskabet.

Hvis klimaet er meget fugtigt, er kondensdannelsen normal. Åbning af døren eller skufferne i længere tid kan bidrage til dannelse af kondens. Under alle omstændigheder skal du sørge for, at dørene altid er helt lukkede.

Is eller frost samler sig inde i køleskabet.

Har dørene været åbne i lang tid?
Lukker dørene helt?
Hvis dørene ikke lukker helt, skal du kontakte din installatør.

Ubehagelige lugte i køleskabet.

Rengør apparatet helt i henhold til instruktionerne. Sørg for hermetisk indpakning af alle fødevarer. Opbevar ikke fødevarerne over længere tid.

Dørene er svære at åbne.

Apparatet er designet til at sikre en fuldstændig hermetisk lukning. Når døren er lukket, kan der opstå vakuum: I dette tilfælde er det nødvendigt at vente et par sekunder, indtil trykket er i balance, før døren åbnes.

Apparatet køler, men lys og display fungerer ikke.

Kontroller, om apparatet ved et uheld blev sat i Sabbath Mode.





Hvis den enhed, du har købt, har været anvendt som en showroom-model, kan den være i en særlig energibesparende tilstand kaldet Demo Mode, hvor apparatet ser ud til at fungere (lys virker og falske temperaturer vises), men der er ingen køling. Hvis du har mistanke om, at dit apparat er i Demo Mode, bedes du kontakte din forhandler eller distributør, for at få hjælp til at deaktivere denne funktion.

10. GUIDE PROBLEMLØSNING

10.2 Fejlfunktioner der vises på displayet

Meddelelse på displayet	Beskrivelse af fejl
Strømfejl!!	Langvarig afbrydelse af elektrisk strømforsyning Apparatet genoptager arbejdet automatisk, displayet viser de varmeste temperaturer, der er opnået.
Køleskabsdør åben	Køleskabsdør åben Denne meddelelse vises få minutter efter at døren er blevet åbnet.
Køleskabet er for varmt	Køleskabet er for varmt Se Guiden problemløsning.
Køleskabet er for koldt	Køleskabet er for koldt Vent i 12 timer: Ring til kundeservice for at få råd, hvis fejlen fortsætter.
Fejlkode...	Funktionelle problemer Ring til kundeservice, som kan hjælpe dig med at løse problemet eller sætte dig i kontakt med den nærmeste serviceagent, der vil kunne hjælpe dig med at løse problemet.
Kontroller Kondensator	Kontroller Kondensator Hver 6. måned viser displayet meddelelsen "Kontroller kond", rengør kondensatoren og følg instruktionerne ovenfor, der angiver hvordan du foretager rengøring af kondensatoren.

- > I tilfælde af fejl skal du trykke på knappen Alarm , og displayet vil vise fejlmeddelelsen med dens fejlkode.
- > Meddelelsen vises i 3 sekunder, hvorefter systemet går tilbage til skærbilledet Home.
- > For at blokere meddelelsen på skærmen skal du trykke på displayet, knappen info . Meddelelsen vises i 30 sekunder, hvorefter systemet går tilbage til skærbilledet Home.
- > Hvis der er mere end én fejlmeddelelse, viser displayet skiftevis de forskellige fejlmeddelelser.